



# SOMMAIRE

→ 01	Qui sommes nous ?	05
	À propos de Grad®	06
	Nos services	07
→ 02	Le système pour la terrasse	08
	Présentation	10
	Les rails	16
	Flat Rail	17
	Top Rail	18
	PR24	19
	PR39	20
	PR56	21
	Les accessoires	22
	Le système pour terrasses en grès cérame	28
→ 03	Les essences pour la terrasse	32
	Kebony®	34
	Moso®	36
	Thermory® Thermopin	38
	Thermory® Thermofrêne	40
	Accoya®	42
	Nekko	44
	UPM	46
	Dex	48
→ 04	Le système pour le bardage	50
	Présentation	52
	Les rails et accessoires	54
	Les essences	55
→ 05	Nos réalisations	56





## QUI SOMMES-NOUS ?

Qui sommes-nous ?  
À propos de Grad®  
Nos services

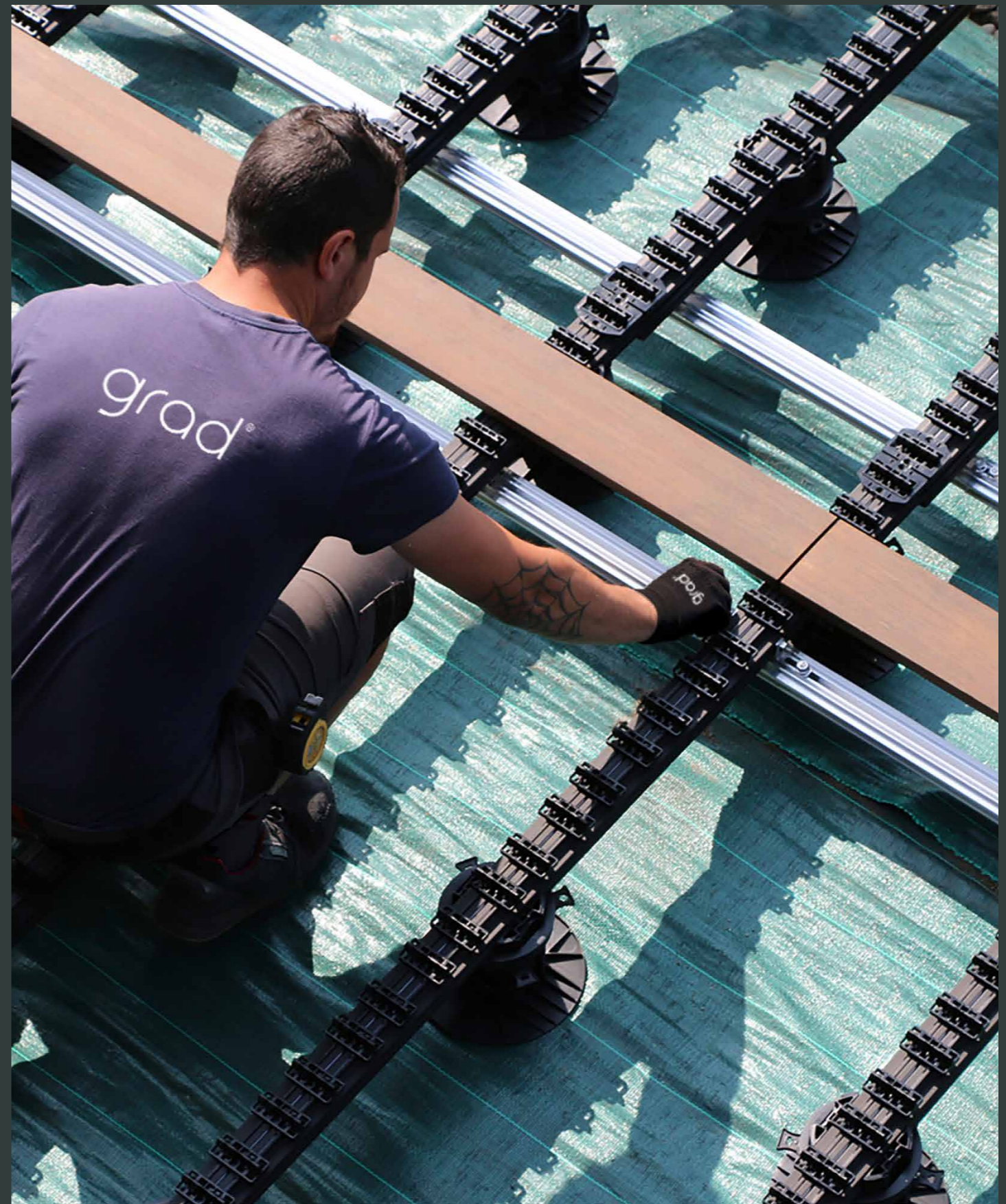

# QUI SOMMES-NOUS ?

*Depuis près de 20 ans, l'équipe de Grad® perfectionne le système de fixation invisible avec son clip.*

Par son esprit d'innovation, sa vision d'un produit durable et l'expérience acquise auprès de ses clients, Grad® continue de développer son système intelligent, polyvalent et facile à utiliser.

Grâce à l'inventivité, à l'esthétisme et à la durabilité du produit, Grad® s'est imposé au fil des ans comme un produit d'excellence, intéressant aussi bien les utilisateurs finaux que les paysagistes et les architectes.

En s'appuyant sur ses bases solides et sur ses équipes dévouées, Grad® s'exporte dans le monde entier pour conquérir et convaincre de nouveaux utilisateurs.

## NOS ENGAGEMENTS

### *Environnement.*

Grad® s'engage pour le futur à travers plusieurs actions :

- La conception de nos produits, en faisant le choix de travailler avec des matériaux recyclés et recyclables. L'aluminium utilisé pour les rails est issu à >80% d'aluminium recyclé et est 100% recyclable. Le plastique utilisé pour l'injection des accessoires et des clips est 100% recyclable.
- L'usine se chauffe à partir de copeaux de bois issus de nos productions.
- Production à la commande.
- Durabilité garantie des produits (20 ans) pour éviter les remplacements.
- Privilégier au maximum les circuits courts pour l'approvisionnement de nos matières premières.

## NOS SERVICES

### *Garanties.*

L'ensemble des produits fabriqués par Grad® (rails et accessoires) est garanti 20 ans.

### *Gestion commerciale.*

Chez Grad®, nous apportons un soin tout particulier à nos partenaires. C'est en ce sens que chaque client partenaire bénéficie d'un commercial dédié ainsi que d'un relai au siège dédié pour garantir un taux de service et une disponibilité constante. Nous sommes convaincus que les relations commerciales doivent être fondées sur des interlocuteurs pérennes et disponibles.

### *Grad3D.*

Nous mettons à disposition de nos partenaires le logiciel de dessin : Grad3D, pour vous permettre de dessiner et préparer vos offres commerciales.

En complément, deux collaborateurs au siège spécialisés pour vous accompagner à la prise en main de l'outil et dans son utilisation.

### *Bureau d'étude.*

Grad® bénéficie d'une équipe de techniciens produit à votre disposition pour vous accompagner dans vos études de projets.

A travers notre outil interne Grad3D pour les projets domestiques de terrasses et bardages, ou bien des outils comme Autocad et REVIT pour les projets à plus grande échelle.

Nous sommes capables d'étudier tous vos projets sur-mesure.

### *Formations.*

Pour permettre à nos partenaires de développer pleinement leurs potentiels, nous mettons en place l'Académie Grad®. Un parcours de formation en plusieurs étapes pour pleinement appréhender le produit, ses avantages et sa technicité.

Que ce soit une question sur le système, sur les techniques de vente, de pose, ou bien un besoin sur le logiciel de dessin, nous vous accompagnons dans votre compréhension globale de Grad®.

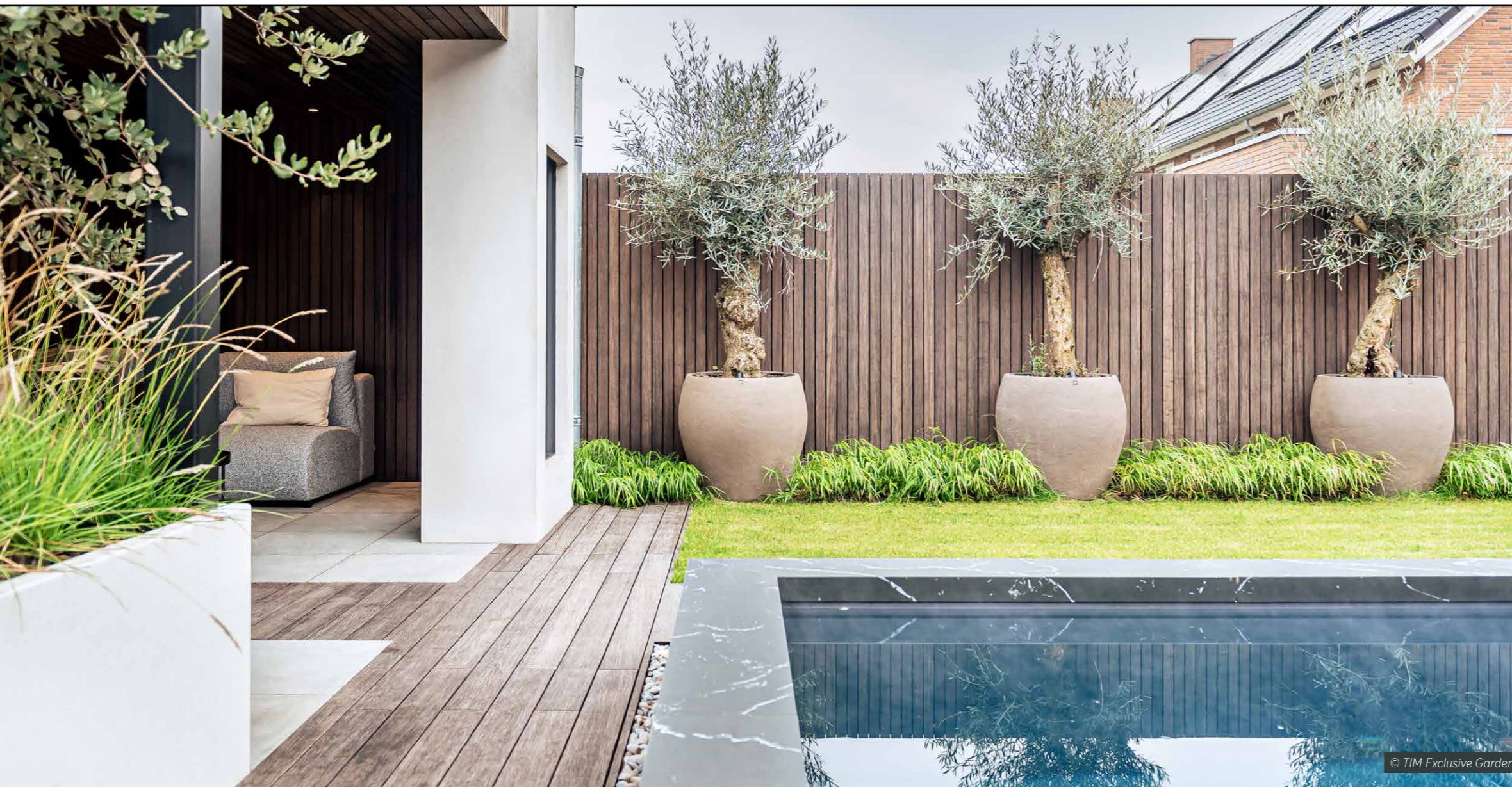

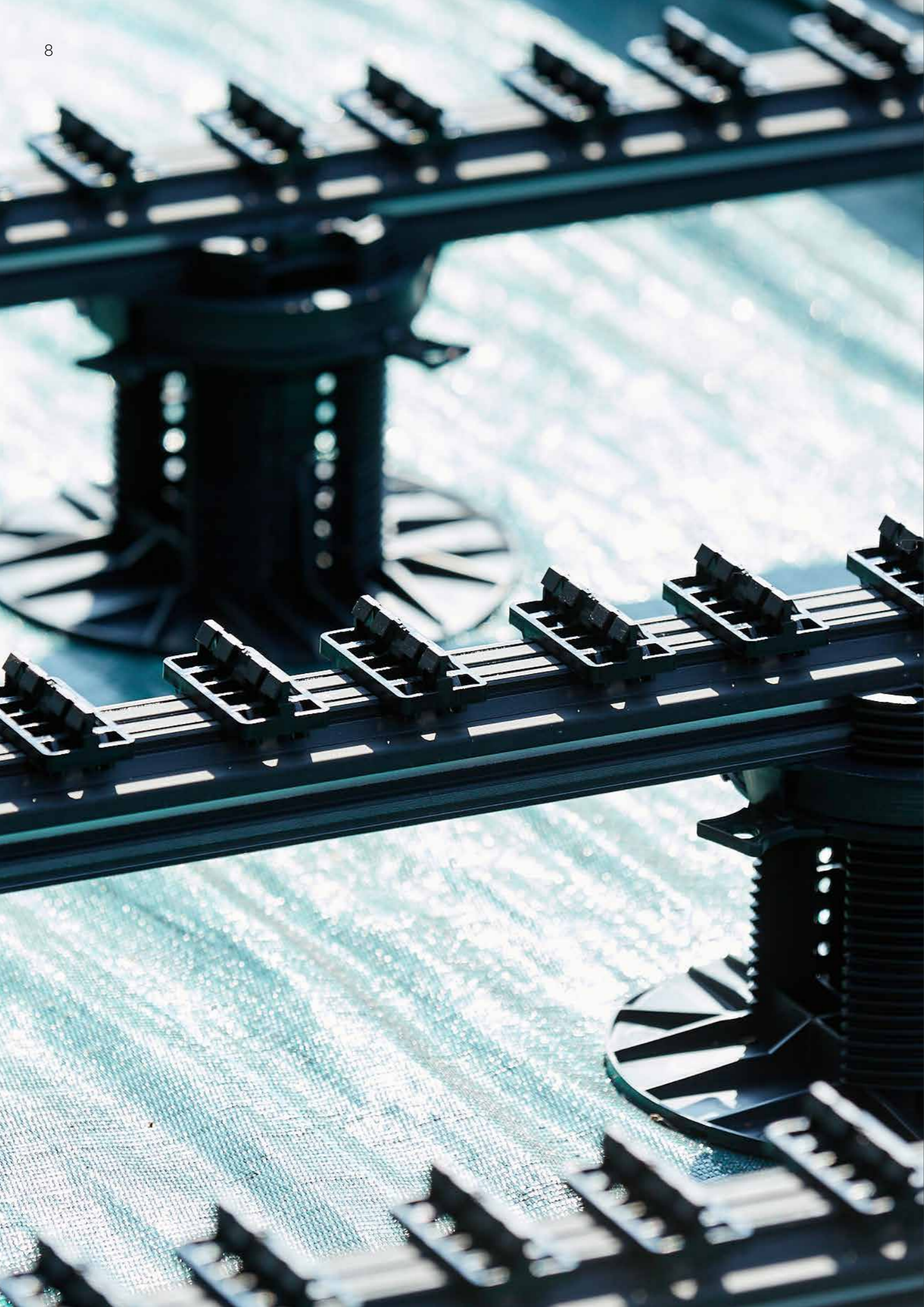

→ 02

# LE SYSTÈME GRAD®

**À propos**  
 Pose système Grad®  
 Les rails  
 Les accessoires

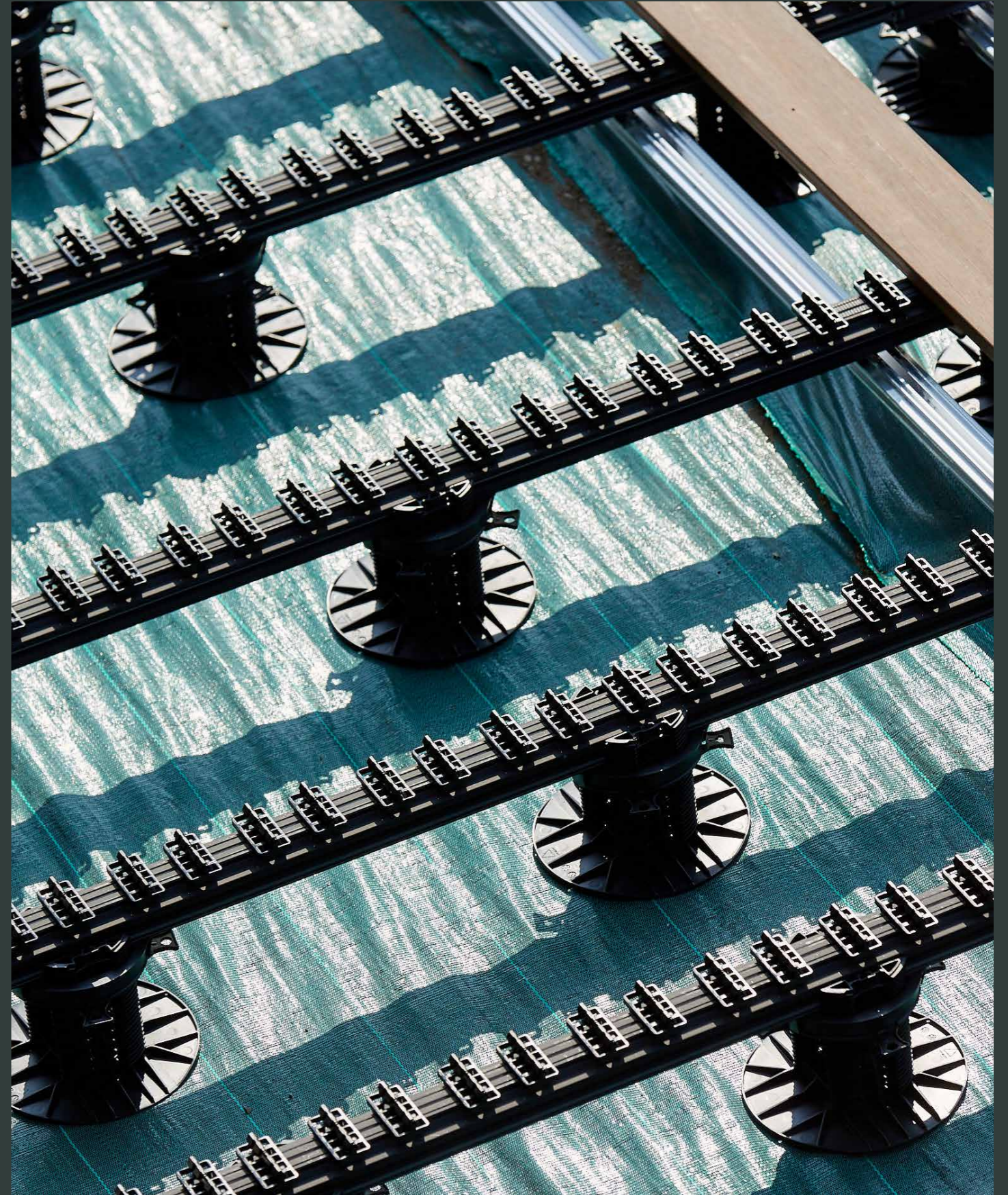

# LE CŒUR DU SYSTÈME

## ALUMINIUM

L'alliage 6060 utilisé pour les rails Grad® possède d'excellentes propriétés mécaniques pour un usage structurel permettant la **reprise de charge de la terrasse et structure tout en alliant rigidité et résistance**. Cet alliage possède également une très bonne résistance à la corrosion dans un environnement extérieur à proximité du bord de mer et en plage de piscine.

## RECYCLAGE DES REBUTS INTERNES

Grâce à sa forte capacité de recyclage, l'aluminium est un véritable capital d'énergie et il est intégré au cœur de l'économie circulaire. Recycler est essentiel, nous appliquons donc les consignes de tris nécessaires pour **donner une nouvelle vie aux chutes d'aluminium**.



## RECYCLÉ & RECYCLABLE

Sa recyclabilité à l'infini permet à l'aluminium d'économiser 95% d'énergie et 70% d'eau par rapport aux quantités nécessaires lors de la production de l'aluminium primaire. Puisque l'aluminium ne perd aucune de ses qualités lors du processus de recyclage, **ce matériau permet d'atteindre l'objectif zéro déchet à long terme**.

## L'ENVIRONNEMENT

Nous fabriquons des produits dont le recyclage et la réutilisation de la matière permettent de **minimiser l'empreinte environnementale et de préserver les ressources naturelles**.

## FABRICATION EUROPÉENNE

## LE CLIP GRAD®

Injecté à partir de **POLYOXYMÉTHYLÈNE**



## 100% RECYCLABLE

## FIXATION INVISIBLE

Le système Grad® est reconnu conforme aux exigences du DTU 41-2 (bardage) ainsi qu'aux exigences du DTU 51-4 (terrasse).



## 100% FABRICATION FRANÇAISE

Made in Alsace

## DÉMONTABLE

Il est aussi facile de clipser une lame que de la déclipser, grâce à des clés développées pour passer entre 2 planches, et s'insérer entre le rail en aluminium et les ergots des clips. Les lames, les clips et l'ossature ne sont pas abimés, tout est repositionnable sans difficultés.

## RÉSISTANT

Le système Grad® testé en laboratoire, permet grâce à une haute résistance à l'arrachement une mise en oeuvre sur des bâtiments de 10 m et 28 m dans des zones très exposées au vent.

## PARCE QUE L'EFFICACITÉ DES RESSOURCES EST UN FACTEUR IMPORTANT POUR VOUS, BURGER + GRAD

ont entrepris le renouvellement de son parc machine de presses à injecter : les presses hydrauliques gourmandes en énergie ont été remplacées par des presses électriques à faible consommation. De plus des aérothermes ont été installés dans l'atelier d'injection pour valoriser le chauffage de l'atelier de production à partir des calories récupérées du circuit de refroidissement des presses à injecter.



# À PROPOS DE NOTRE SYSTÈME

*Rectitude & alignement parfait.  
Stabilité optimale.*

Il s'agit de rails aluminium pré-équipés de clips Grad®. À chaque installation correspond son type de rail (Flatrail, Toprail, PR...) et ses fonctionnalités et accessoires permettent d'assurer toutes les configurations possibles, aussi bien au niveau du platelage que des finitions. Des lignes de fuite parfaites, grâce aux clips Grad®, installés sur des lignes de production automatisées : un concept unique de rails pré-équipés !

*Garantie structure.*

La terrasse, grâce à ce concept, gagne en durabilité puisqu'il n'y a aucun point d'insalubrité, les lames ne sont pas en contact direct avec l'ossature, l'espace entre les lames est garanti, donc aucune infiltration d'eau n'est possible.

*Finitions parfaites.*

Une finition irréprochable par une fixation invisible, aucune vis pour le maintien des lames de finitions.

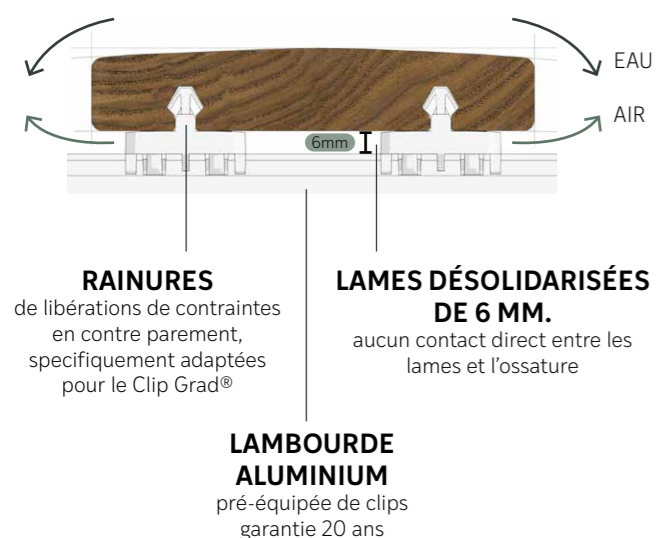

*Rainuré pour le clip Grad®.*

Depuis 2004, notre équipe R&D a développé et amélioré le système de rainures pour qu'il s'adapte parfaitement au clip Grad®. De cette façon, l'intégralité des lames rainurées, validées par nos soins, deviennent compatibles avec notre système de fixation invisible.



*Le Profile confort.*

L'effet bombé de la lame est léger, 3,2° pour 12 cm de large, soit 5,6% de pente. Le compromis idéal entre efficacité et confort.

Le différentiel d'humidité entre le dessus et le dessous de la lame de terrasse crée une tension dans le bois qui finit par provoquer le tuilage de la lame de terrasse.

Le profil confort permet un bon écoulement de l'eau, évite les points d'insalubrité, et ralentit très fortement, voire supprime, l'effet de tuilage.



La filière bois est au cœur de notre métier et de nos préoccupations. L'origine du bois et son traitement sont des critères primordiaux lors de la sélection de nos sources d'approvisionnement. C'est pour cette raison que l'intégralité de nos chaînes d'approvisionnement et de production sont fondées sur le système des gestions forestières responsables. Les essences des bois sont issues des forêts bien gérées. Leur provenance et le système de traçabilité sont validés par des organismes tiers et agréés. Il s'agit d'un engagement environnemental que nous favorisons pour préserver les ressources forestières naturelles.



# ZOOM SUR NOTRE SYSTÈME

*Une fixation 100% invisible, un système unique et breveté.*

- + fixation 100% invisible
- + installation sur tous types de sols
- + stabilité optimale
- + finitions parfaites
- + lignes de fuites parfaites

- + conforme aux exigences
- + structure garantie 20 ans
- + entièrement démontable
- + mix platelage & grès cérame possible
- + 100% made in France

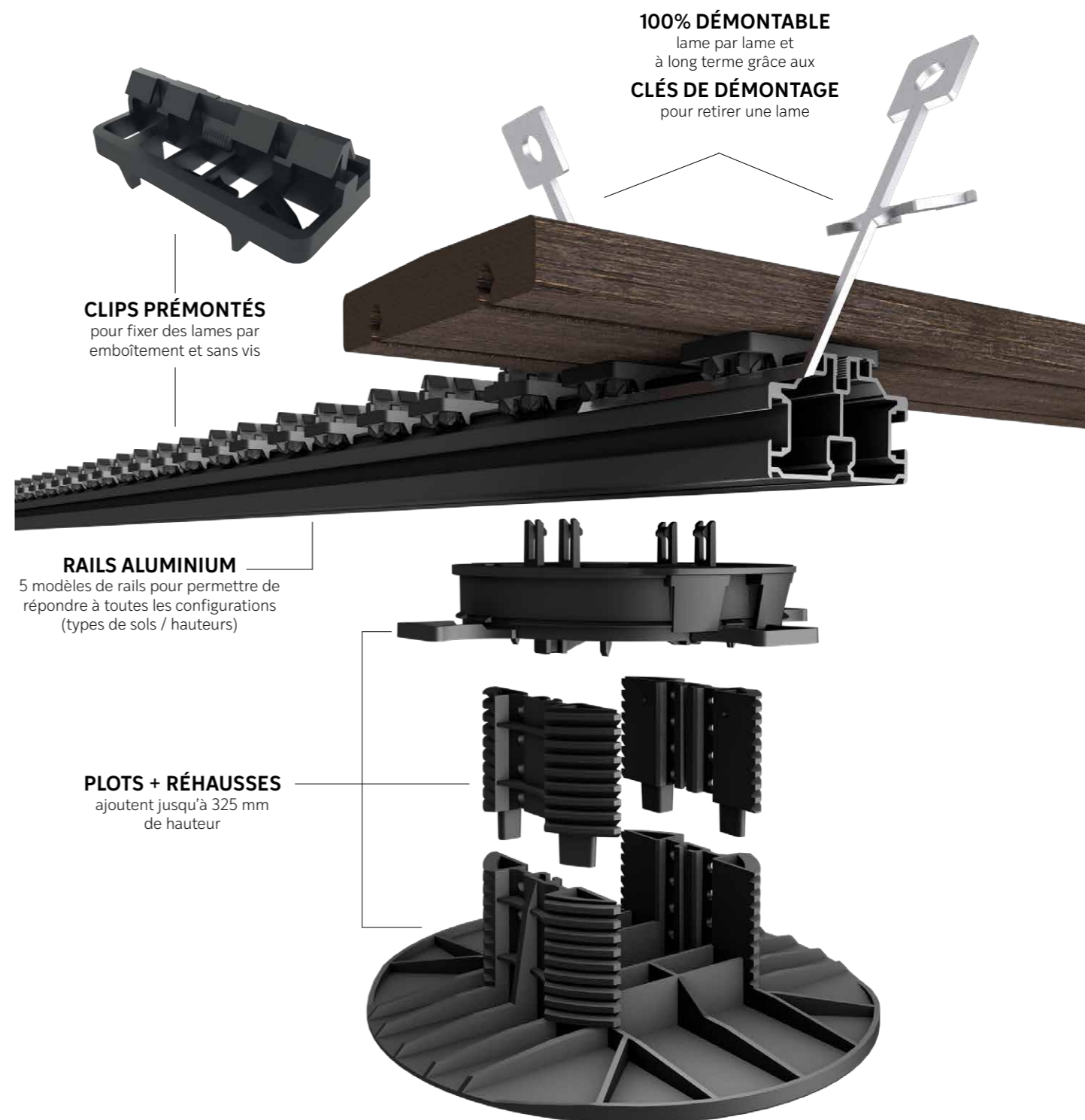

SUR SOL DUR

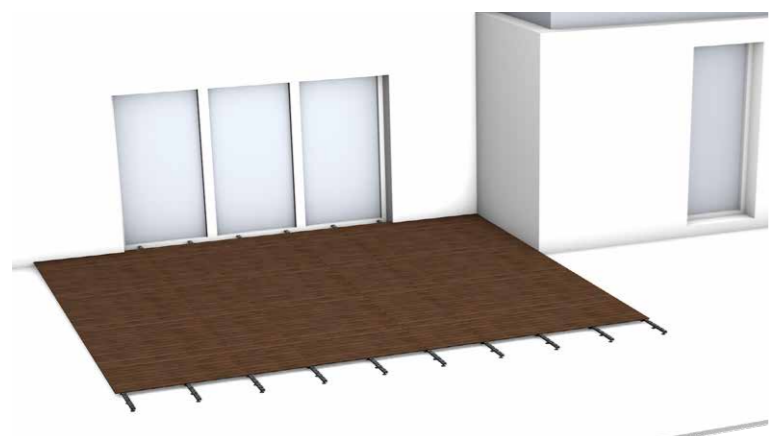

**SOL DUR :** Conçue pour le revêtement de carrelage ou de béton brut, la structure est isolée du sol par des cales de différentes hauteurs, permettant à l'eau de pluie de s'évacuer correctement. Cette configuration permet de réduire la hauteur totale de la terrasse en bois à 4 cm.

SUR SOL STABLE SUR SOL ÉTANCHE



**SOL STABLE :** Le poids propre d'une terrasse en bois dépasse rarement les 30 kg/m<sup>2</sup> ; de plus, la structure est souple et solidaire. Ainsi, pour peu que le sol soit raisonnablement stable, il devient possible de répartir l'ensemble du poids de la construction sur de multiples supports constitués de plots top lift®, sans risque d'enfoncement.

**SOL ÉTANCHE :** Pour la préservation de la membrane d'étanchéité, les rails des terrasses Grad® reposent sur des plots réglables TOP LIFT®, spécialement conçus à cet effet. Répartis selon des calculs très précis, ces plots supportent sans problèmes les bacs à plantes ou autres produits lourds, sans risque de poinçonnement. Pour les accès techniques, toutes nos lames sont démontables, à l'aide de clés.

SUR SOL INSTABLE



**SOL INSTABLE :** Cette structure est conçue pour la pose sur des terrains considérés comme instable (zones fraîchement remblayées ou soumises à des mouvements de sol). La structure bois repose sur des éléments de fondations fixes (bétons, vis de fondations) permettant d'assurer un support pérenne.

TERRASSE AUTOPORTANTE BOIS OU MÉTAL



**STRUCTURE TERRASSE AUTOPORTANTE :** Cette structure de terrasse reposant sur une charpente bois surélevée par des poteaux permet la pose de rails et platelage bois pour des hauteurs de 620 mm à 4m). L'ensemble peut être totalement autoportant ou lié à la façade selon les configurations du site.

SUR SUPPORT DUR

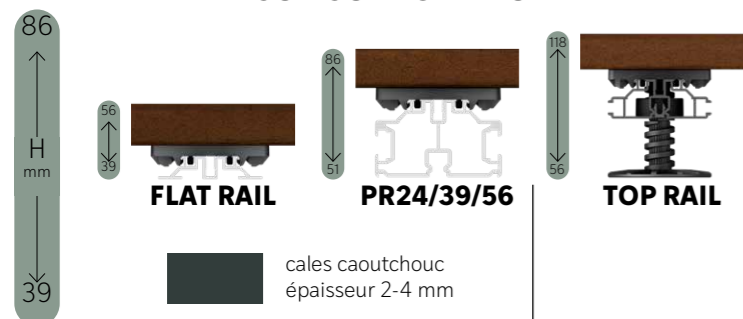

SUR PLOTS



SUR POUTRE

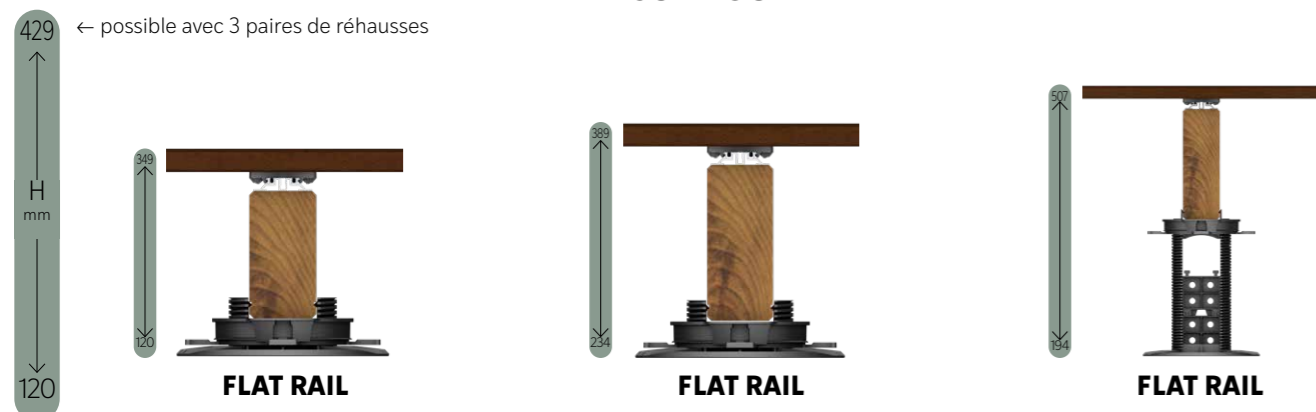

FONDACTIONS

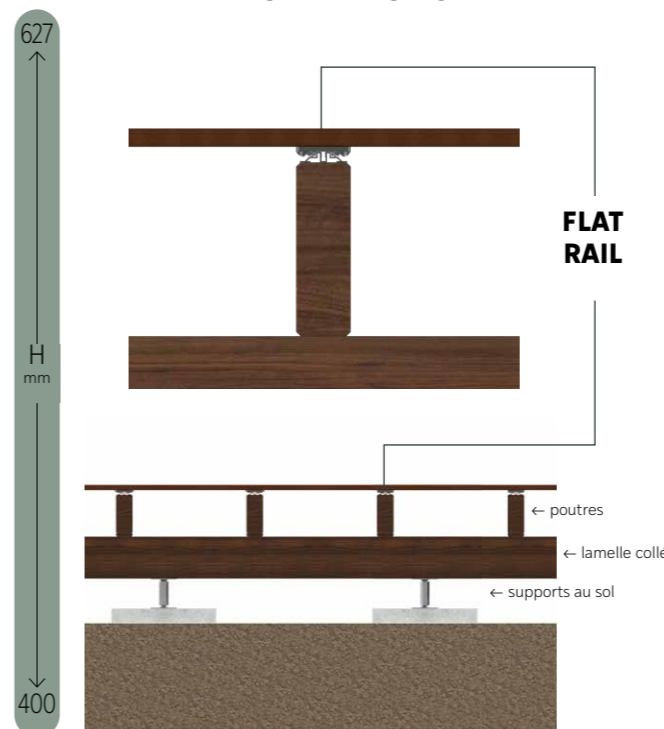

SUR POTEAUX

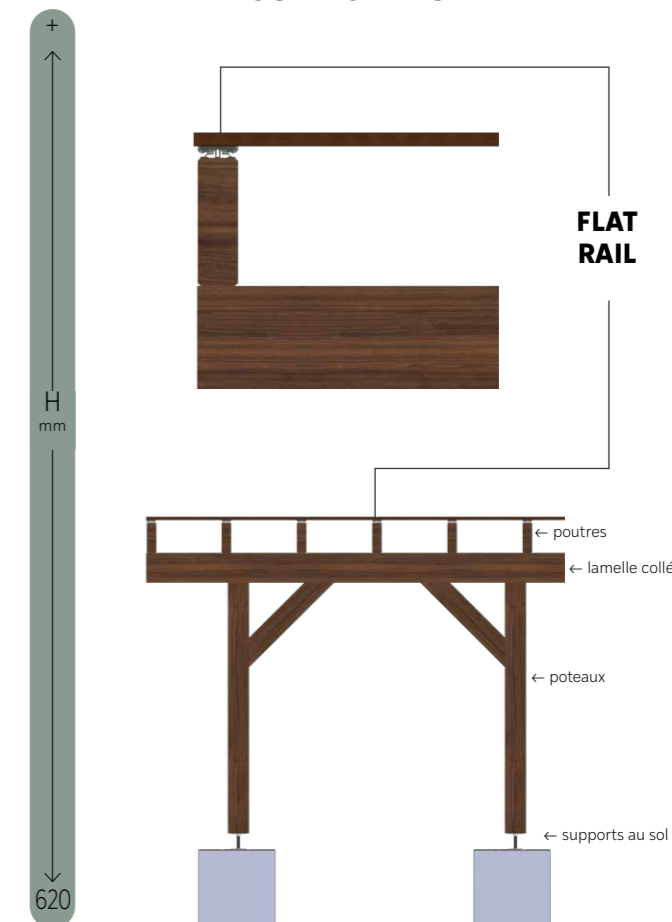



# PRÉSENTATION DE NOS RAILS

Références  
Caractéristiques techniques  
Informations utiles

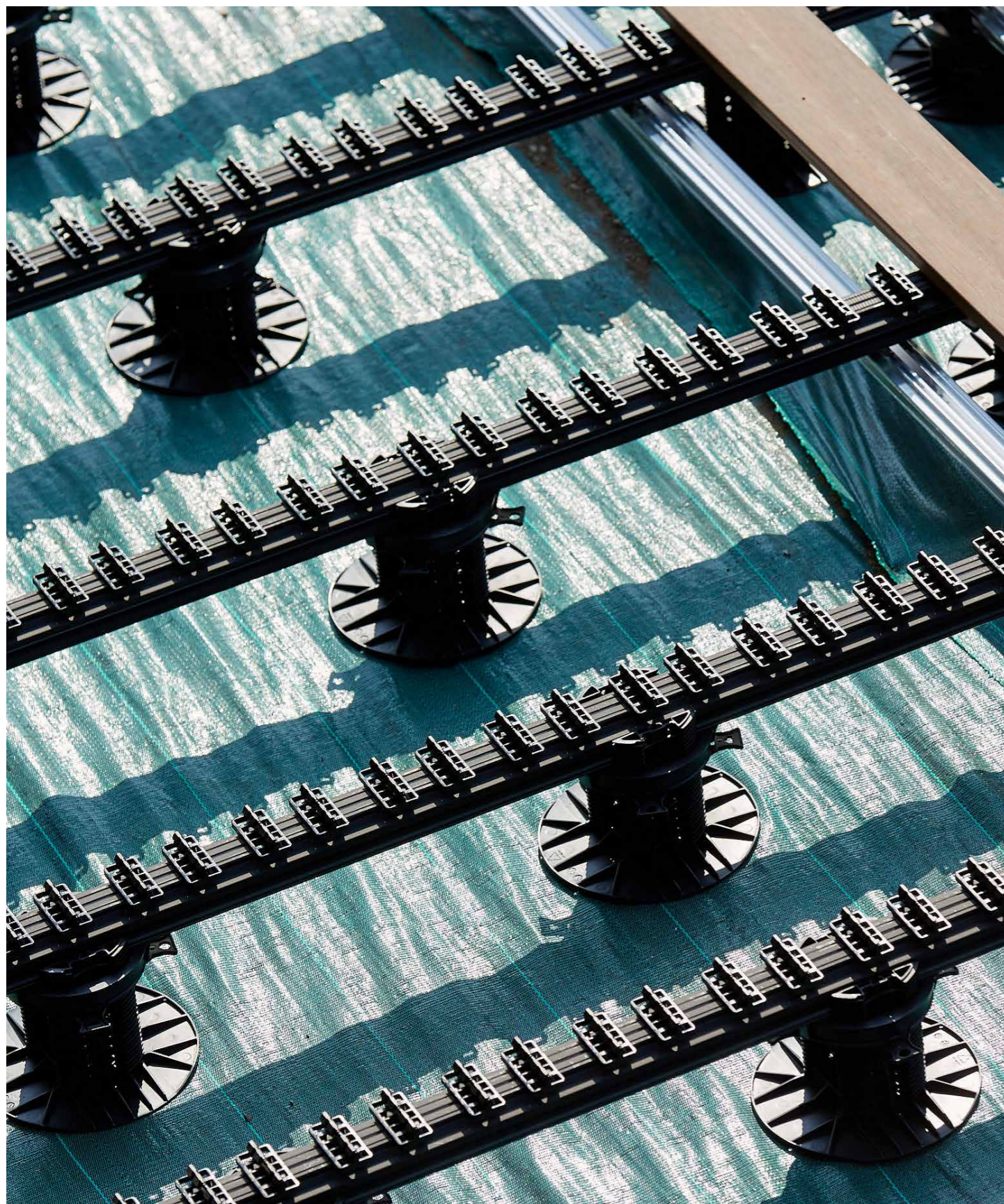

## FLAT RAIL

*Rail non porteur pour fixation de lames de terrasse, bardage, ou plafond.*

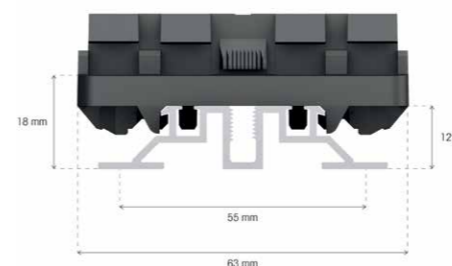

RÉF	DESCRIPTION	QTÉ/PALETTE	COMPATIBILITÉ LAMES
1185	<b>FLAT RAIL - 124</b> 32 clips pour 16 lames de 120 mm. 12 x 55 x <b>1984</b> mm. <b>Non porteur.</b>	216 pcs	Accoya®, Kebony®, Moso®, Thermofrêne, Thermopin
2222	<b>FLAT RAIL - 124</b> 24 clips pour 12 lames de 120 mm. 12 x 55 x <b>3968</b> mm. <b>Non porteur.</b>	216 pcs	
2031	<b>FLAT RAIL - 145</b> 26 clips pour 13 lames de 140 mm. 12 x 55 x <b>1885</b> mm. <b>Non porteur.</b>	216 pcs	UPM
1186	<b>FLAT RAIL - 150</b> 26 clips pour 13 lames de 145 mm. 12 x 55 x <b>1950</b> mm. <b>Non porteur.</b>	216 pcs	Nekko
1860	<b>FLAT RAIL - 155,5</b> 24 clips pour 12 lames de 150 mm. 12 x 55 x <b>1866</b> mm. <b>Non porteur.</b>	216 pcs	Dex
1724	<b>FLAT RAIL SANS CLIPS</b> Pour segments en biais. 12 x 55 x <b>1984</b> mm. <b>Non porteur.</b>	216 pcs	

### CARACTÉRISTIQUES TECHNIQUES

<b>Matière rail</b>	Aluminium 6060
<b>Finition rail</b>	Peinture noire
<b>Matière clips</b>	Polyoxyméthylène (POM)
<b>Poids rail (avec clips)</b>	+/- 0,630 kg/ml
<b>Longueur maxi.</b>	3968 mm
<b>Résistance à l'arrachement du clip sur le rail</b>	de 150 à 250 kg, pour 2 points de fixation (selon nature du parement)

- **Rail non porteur** à fixer sur sol dur ou sur support continu
- Faible épaisseur
- Profilé pré-clipsé industriellement pour des lignes de fuite parfaites
- Possibilité de démonter chaque lame individuellement à l'aide des clés spéciales adaptées à la largeur de la lame
- Rail recoupable en longueur
- Aucun contact entre les planches et le rail en aluminium, pour une meilleure circulation de l'air
- Fixation invisible
- Simplicité, rapidité et confort de pose
- Possibilités d'utilisation infinies
- 100% recyclable



## TOP RAIL

Rail avec patins intégrés pour fixation de lames de terrasse.

### Top Rail

RÉF	DESCRIPTION	QTÉ/PALETTE	COMPATIBILITÉ LAMES
1189	<b>TOP RAIL PR24 - 124</b> 32 clips pour 16 lames de 120 mm. 24 x 63 x <b>1984</b> mm. Patins intégrés.	120 pcs	Accoya®, Kebony®, Moso®, Thermofrêne, Thermopin
2032	<b>TOP RAIL PR24 - 145</b> 26 clips pour 13 lames de 140 mm. 24 x 63 x <b>1885</b> mm. Patins intégrés.	120 pcs	UPM
1190	<b>TOP RAIL PR24 - 150</b> 26 clips pour 13 lames de 145 mm. 24 x 63 x <b>1950</b> mm. Patins intégrés.	120 pcs	Nekko
1971	<b>TOP RAIL PR24 - 155,5</b> 24 clips pour 12 lames de 150 mm. 24 x 63 x <b>1866</b> mm. Patins intégrés.	120 pcs	Dex

### CARACTÉRISTIQUES TECHNIQUES

<b>Matière rail</b>	Aluminium 6060
<b>Finition rail</b>	Peinture noire
<b>Matière clips</b>	Polyoxyméthylène (POM)
<b>Poids rail (avec clips)</b>	+/- 1,18 kg/ml
<b>Longueur maxi.</b>	1984 mm
<b>Résistance à l'arrachement du clip sur le rail</b>	de 150 à 250 kg, pour 2 points de fixation (selon nature du parement)

- **Uniquement pour usage privé**
- Rail porteur avec patins intégrés
- Profilé pré-clipsé industriellement pour des lignes de fuite parfaites
- Possibilité de démonter chaque lame individuellement à l'aide de nos clés spécifiques (selon profil de la lame)
- Aucun contact entre le profilé en aluminium et les lames de parement - ventilation améliorée
- Rail recoupable en longueur
- Fixation invisible
- Simplicité, rapidité et confort de pose
- Toute une multitude d'autres usages possibles
- 100% recyclable

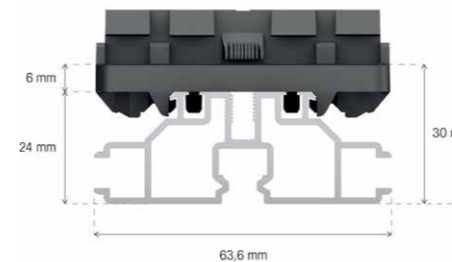

## PR24

Rail portée 38 cm pour fixation de lames de terrasse.

### PR24

RÉF	DESCRIPTION	QTÉ/PALETTE	COMPATIBILITÉ LAMES
1191	<b>PR24 - 124</b> 32 clips pour 16 lames de 120 mm. 24 x 63 x <b>1984</b> mm.	108 pcs	Accoya®, Kebony®, Moso®, Thermofrêne, Thermopin
1997	<b>PR24 - 124</b> 64 clips pour 32 lames de 120 mm. 24 x 63 x <b>3968</b> mm.	108 pcs	
2033	<b>PR24 - 145</b> 26 clips pour 13 lames de 140 mm. 24 x 63 x <b>1885</b> mm.	108 pcs	UPM
1192	<b>PR24 - 150</b> 26 clips pour 13 lames de 145 mm. 24 x 63 x <b>1950</b> mm.	108 pcs	Nekko
1970	<b>PR24 - 155,5</b> 24 clips pour 12 lames de 150 mm. 24 x 63 x <b>1866</b> mm.	108 pcs	Dex
1782	<b>PR24 SANS CLIPS</b> Pour segments en biais. 24 x 63 x <b>1984</b> mm.	108 pcs	

### CARACTÉRISTIQUES TECHNIQUES

<b>Matière rail</b>	Aluminium 6060
<b>Finition rail</b>	Peinture noire
<b>Matière clips</b>	Polyoxyméthylène (POM)
<b>Poids rail (avec clips)</b>	+/- 1,05 kg/ml
<b>Longueur maxi.</b>	3968 mm
<b>Résistance à l'arrachement du clip sur le rail</b>	de 150 à 250 kg, pour 2 points de fixation (selon nature du parement)

- Rail porteur, entraxe plot jusqu'à 38 cm pour un usage privé.
- Profilé pré-clipsé industriellement pour des lignes de fuite parfaites
- Possibilité de démonter chaque lame individuellement à l'aide des clés spéciales adaptées à la largeur de la lame
- Rail recoupable en longueur
- Aucun contact entre les lames et le rail en aluminium, pour une meilleure circulation de l'air
- Fixation invisible
- Simplicité, rapidité et confort de pose
- Possibilités d'utilisation infinies
- 100% recyclable

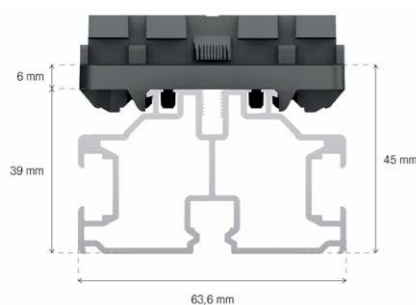

## PR39

Rail portée 70 cm pour fixation de lames de terrasse.

### PR39

RÉF	DESCRIPTION	QTÉ/PALETTE	COMPATIBILITÉ LAMES
1194	<b>PR39 - 124</b> 32 clips pour 16 lames de 120 mm. 39 x 63 x <b>1984</b> mm.	108 pcs	Accoya®, Kebony®, Moso®, Thermofrêne, Thermopin
1602	<b>PR39 - 124</b> 64 clips pour 32 lames de 120 mm. 39 x 63 x <b>3968</b> mm.	108 pcs	
2034	<b>PR39 - 145</b> 26 clips pour 13 lames de 140 mm. 39 x 63 x <b>1885</b> mm.	108 pcs	UPM
1193	<b>PR39 - 150</b> 26 clips pour 13 lames de 145 mm. 39 x 63 x <b>1950</b> mm.	108 pcs	Nekko
1861	<b>PR39 - 155,5</b> 24 clips pour 12 lames de 150 mm. 39 x 63 x <b>1866</b> mm.	108 pcs	Dex
1781	<b>PR39 SANS CLIPS</b> Pour segments en biais. 39 x 63 x <b>1984</b> mm.	108 pcs	

### CARACTÉRISTIQUES TECHNIQUES

<b>Matière rail</b>	Aluminium 6060
<b>Finition rail</b>	Peinture noire
<b>Matière clips</b>	Polyoxymethylene (POM)
<b>Poids rail (avec clips)</b>	+/- 1,40 kg/ml
<b>Longueur maxi.</b>	3968 mm
<b>Résistance à l'arrachement du clip sur le rail</b>	de 150 à 250 kg, pour 2 points de fixation (selon nature du parement)

- Rail porteur, entraxe plot jusqu'à 70 cm pour un usage privé.
- Profilé pré-clipsé industriellement pour des lignes de fuite parfaites
- Possibilité de démonter chaque lame individuellement à l'aide de nos clés spécifiques (selon profil de la lame)
- Aucun contact entre le profilé en aluminium et les lames de parement - ventilation améliorée
- Rail recoupable en longueur
- Fixation invisible
- Simplicité, rapidité et confort de pose
- Toute une multitude d'autres usages possibles
- 100% recyclable

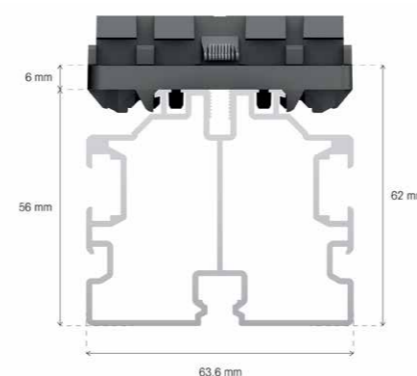

## PR56

Rail portée 120 cm pour fixation de lames de terrasse.

### PR56

RÉF	DESCRIPTION	QTÉ/PALETTE	COMPATIBILITÉ LAMES
1197	<b>PR56 - 124</b> 32 clips pour 16 lames de 120 mm. 56 x 63 x <b>1984</b> mm.	108 pcs	Accoya®, Kebony®, Moso®, Thermofrêne, Thermopin
2062	<b>PR56 - 124</b> 64 clips pour 32 lames de 120 mm. 56 x 63 x <b>3968</b> mm.	108 pcs	
2035	<b>PR56 - 145</b> 26 clips pour 13 lames de 140 mm. 56 x 63 x <b>1885</b> mm.	108 pcs	UPM
1196	<b>PR56 - 150</b> 26 clips pour 13 lames de 145 mm. 56 x 63 x <b>1950</b> mm.	108 pcs	Nekko
1972	<b>PR56 - 155,5</b> 24 clips pour 12 lames de 150 mm. 56 x 63 x <b>1866</b> mm.	108 pcs	Dex
1644	<b>PR56 SANS CLIPS</b> Pour segments en biais. 56 x 63 x <b>1984</b> mm.	108 pcs	

### CARACTÉRISTIQUES TECHNIQUES

<b>Matière rail</b>	Aluminium 6060
<b>Finition rail</b>	Peinture noire
<b>Matière clips</b>	Polyoxymethylene (POM)
<b>Poids rail (avec clips)</b>	+/- 1,70 kg/ml
<b>Longueur maxi.</b>	3968 mm
<b>Résistance à l'arrachement du clip sur le rail</b>	de 150 à 250 kg, pour 2 points de fixation (selon nature du parement)

- Rail porteur, entraxe plot jusqu'à 120 cm pour un usage privé. (Entraxe plot réduit à 70 cm pour respect du DTU 51.4)
- Profilé pré-clipsé industriellement pour des lignes de fuite parfaites
- Possibilité de démonter chaque lame individuellement à l'aide des clés spéciales adaptées à la largeur de la planche
- Rail recoupable en longueur
- Aucun contact entre les lames et le rail en aluminium, pour une meilleure circulation de l'air
- Fixation invisible
- Simplicité, rapidité et confort de pose
- Possibilités d'utilisation infinies
- 100% recyclable



## TOP LIFT® + SES ACCESSOIRES

RÉF	DESCRIPTION	QTÉ/PALETTE	COMPATIBILITÉ SOL
1661	<b>TOP LIFT® - PLOT RÉGLABLE</b> Réglable entre 35 et 55 mm. Sans réhausse. Possibilité d'augmenter jusqu'à 190 mm avec les réhausse assemblées. Carton de 40 pièces.	24 cartons	
1495	<b>UP+ - RÉHAUSSES POUR TOP LIFT®</b> On ajoute 45 mm de hauteur par paire de réhausse assemblées. Carton de 40 paires.	96 cartons	Dur Stable Étanche
1499	<b>TOP+ - RAIDISSEURS POUR TOP LIFT®</b> Pour stabiliser le plot au delà de 3 paires de réhausse. Carton de 80 pièces.	24 cartons	
1496	<b>CORRECTEUR DE PENTE</b> Pour compenser jusqu'à 4% Carton de 250 pièces	à l'unité	

- Un écrou pour régler la planéité de votre terrasse avec précision.
- Du polypropylène 100% recyclable
- Résistant à la compression
- Plage réglable de 35 à 190 mm, grâce aux réhausse (et jusqu'à 325 mm avec les raidisseurs TOP+)
- Un correcteur de pente peut-être ajouté pour compenser jusqu'à 4%
- 100% de fabrication Française

Un plot unique en polymère qui garantit une structure parfaitement plane ! Le plot TOP LIFT® s'utilise d'abord sur les membranes étanches afin de les protéger d'un éventuel enfoncement. Il assure la même fonction sur un sol naturellement stable et convient donc à fortiori sur des sols stabilisés (gravier damé) ou sur des sols durs (béton, carrelage).

Il supporte une charge d'une tonne /m<sup>2</sup> en moyenne (800 kg/pc) et permet de régler aisément le niveau grâce à son écrou très précis.

Avec une surface d'appui de plus de 300 cm<sup>2</sup>, il respecte parfaitement la norme pour les terrasses sur étanchéité.



modèle de base :  
35 à 55 mm



modèle de base  
avec 1 paire de  
réhausse :  
jusqu'à 100 mm



modèle de base  
avec 2 paires de  
réhausse :  
jusqu'à 145 mm



modèle de base  
avec 3 paires de  
réhausse :  
jusqu'à 190 mm



modèle de base  
jusqu'à 6 paires  
de réhausse +  
raidisseurs :  
plus que 325 mm



# NOS FINITIONS

## BANDEAU EN BOIS



Dans la continuité de nos innovations terrasses, nos services ont développé un système pour la pose des bandeaux bois. Grâce au Top Cube injecté dans nos ateliers, il est possible d'équiper les rails PR39 et PR56 d'un support de bandeaux allant jusqu'à 3 lames de hauteurs. Les finitions périphériques deviennent alors plus rapides et le poseur obtient un résultat parfait.

## BANDEAU EN ALUMINIUM



















En cas de contact avec la terre, la pose de bandeaux bois n'est pas durable. Afin de répondre à ces configurations, nous avons développé un bandeau aluminium extrudé permettant d'utiliser les Top Cube. Une fois mis en place sur ceux-ci vous obtiendrez une finition parfaite, design et durable.

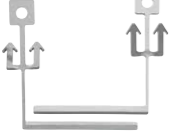
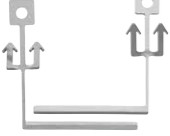

## TOP CUBE + FINITIONS

RÉF	DESCRIPTION	QTÉ/PALETTE	COMPATIBILITÉ BANDEAUX
1498	<b>TOP CUBE - Support de fixation bandeau bois et aluminium</b> Se clipse sur les PR39 et PR56. Superposable pour utilisation avec Bandeaux B2 et B3 Avec patins et vis de fixation. Sachet de 4.	20 sachets	Bois Aluminium
1473	<b>Support de bandeaux FLAT RAIL 120 - B1</b> Se fixe sur le TOP CUBE. Pour 1 hauteur de lame 120 mm. Carton de 25 pièces.	16 cartons	Bois
1474	<b>Support de bandeaux FLAT RAIL 120 - B2</b> Se fixe sur le TOP CUBE. Pour 2 hauteurs de lame 120 mm. Carton de 25 pièces.	8 cartons	Bois
1476	<b>Support de bandeaux FLAT RAIL 120 - B3</b> Se fixe sur le TOP CUBE. Pour 3 hauteurs de lame 120 mm. Carton de 25 pièces.	8 cartons	Bois
1486	<b>Clip de calage Grad®</b> Avec vis de fixation. Sachet de 20 pièces.	25 sachets	
1504	<b>Plaque de jonction pour bandeaux</b> Pour angle variable, avec clips. Inox A2. 120 x 30 x 1,5 mm. Sachet de 4 pièces.	20 sachets	Bois
1218	<b>Vis auto-foreuse Inox A2</b> ø 4 x 35 mm. Torx. Pour fixer les supports de bandeaux.	1 boîte de 200 pcs	
967	<b>TOUR Plinthe aluminium laquée</b> 4,5 x 37 x 2009 mm. Avec vis de fixation.	15 pcs	Aluminium
1481	<b>Équerre à plat 90 degrés</b> Avec vis de fixation. Sachet de 2 pièces.	20 sachets	
1206	<b>Bandeau aluminium extrudé thermolaqué</b> RAL 7016. Hauteur 10 cm. Longueur 3,75 m. Lot de 2 pièces. Pour lames d'épaisseur de 20 à 23 mm.	20 lots	Aluminium
1205	<b>Bandeau aluminium extrudé thermolaqué</b> RAL 7016. Hauteur 15 cm. Longueur 3,75 m. Lot de 2 pièces. Pour lames d'épaisseur de 20 à 23 mm.	20 lots	Aluminium
2637	<b>Bandeau aluminium extrudé thermolaqué</b> RAL 7016. Hauteur 15 cm. Longueur 3,75 m. Lot de 2 pièces. Pour lames d'épaisseur de 24 à 28 mm.	20 lots	Aluminium
1518	<b>Vis auto-foreuse Inox A2</b> ø 4,8 x 38 mm. Torx. Sachet de 50 pièces.	20 sachets	
1485	<b>Demi-clip Grad®</b> Sachet de 50 pièces.	20 sachets	
2175	<b>Support de bandeaux adaptable - B1</b> Se fixe sur le TOP CUBE. Pour 1 hauteur de lame 140 - 155 mm. Carton de 25 pièces.	16 cartons	Bois
2176	<b>Support de bandeaux adaptable - B2</b> Se fixe sur le TOP CUBE. Pour 2 hauteurs de lame 140 - 155 mm. Carton de 25 pièces.	8 cartons	Bois

## ACCESSOIRES DIVERS

RÉF	DESCRIPTION	QTÉ/PALETTE
 1516	<b>Lame ventilation perforée</b> En Aluminium anodisé. Anti-éclaboussures et ventilation. 20,5 x 119 x 2 000 mm. À l'unité	1 pc
 1487	<b>Clip Grad®</b> Sans ergot pour les segments en biais, avec vis de fixation. M5/12 mm. Inox A2. Torx. Sachet de 50 pièces.	20 sachets
 1488	<b>TOP LINK S</b> Pièce de jonction des rails, pour les lames de 120 mm. Sachet de 20 pièces.	10 sachets
 1489	<b>TOP LINK L</b> Pièce de jonction des rails, pour les lames de 145 et 155 mm. Sachet de 20 pièces.	10 sachets
 1522	<b>Répartiteur de Rails</b> Avec 5 clips. Entraxe 500 mm. 26 x 50 x 2060 mm. La pièce.	72 pcs
 1815	<b>Répartiteur de Rails</b> Avec 5 clips. Entraxe 463 mm. 26 x 50 x 1910 mm. La pièce. Exclusivement pour lames Moso® Bamboo X-treme	72 pcs
 1974	<b>Répartiteur de Rails</b> Avec 5 clips. Entraxe 400 mm. 26 x 50 x 1910 mm. La pièce. Exclusivement pour lames Dex et UPM	72 pcs
 1483	<b>Clip Grad® démontable</b> Avec ergots. Sachet de 50 pièces.	20 sachets
 1503	<b>Équerre de fixation sur rails pour PR39 &amp; PR56</b> 47 x 30 x 16 mm. En inox Avec vis de fixation. Sachet de 4 kits.	32 sachets
 968	<b>KEYS - clés de démontage 120</b> Pour des lames de 120 mm.	6 paires
 1784	<b>KEYS - clés de démontage 155</b> Pour des lames de 140 à 155 mm.	10 paires
 1218	<b>Vis auto-foreuse</b> Inox A2. ø 4 x 35 mm. Torx. Pour fixation FLAT RAIL sur bois.	1 boîte de 200 pcs
 1219	<b>Cheville à clous</b> ø 6 x 60 mm. Pour fixation FLAT RAIL sur béton.	1 boîte de 50 pcs
 1217	<b>Vis TF Bichro</b> Torx. ø 6 x 120 mm.	1 boîte de 100 pcs
 1220	<b>Bande élastomère 2 mm</b> Caoutchouc. 55 x 11 000 x 2 mm. Au rouleau.	10 pcs
 1221	<b>Bande élastomère 4 mm</b> Caoutchouc. 55 x 16 000 x 4 mm. Au rouleau.	10 pcs
 1292	<b>Toile en fibres tissées</b> 1,5 x 25 m. Le rouleau de 37,5 m².	90 pcs
 1509	<b>Colle</b> Uniquement pour lames en composite	1 pc
 2179	<b>Colle</b> Uniquement pour lames en bois	1 pc

## ENTRETIEN



À l'inverse de la plupart des matériaux, comme la pierre, le béton ou le carrelage, le bois n'est pas un matériau inerte.

Même débité en planches, raboté, séché, le bois garde les traces et les caractéristiques de son origine végétale. Par exemple, un arbre en lisière de forêt, qui aura été exposé aux vents dominants, produira des planches dont le comportement et la densité ne seront pas identiques à d'autres !

Cette mémoire des fibres, ajoutée aux variations parfois spectaculaires de largeur en fonction du taux d'humidité ambiante, constitue ce qui est communément résumé par l'expression « le travail du bois ».





L'exposition horizontale d'une pièce de bois au changement climatique, durant les quatre saisons de l'année, représente des sollicitations très violentes pour ce matériau.

Par le choix des essences que nous mettons en oeuvre, par nos techniques de pose, mais surtout par les traitements en amont (modification thermique, acétylation ou furfurylation), nous arrivons à éviter les problèmes qui rendraient la terrasse impropre à son utilisation, et même à garantir des durées de service qui dépassent tout ce qui était imaginable il y a encore 10 ans.

Dans le but d'améliorer le confort d'utilisation de votre terrasse et afin de garantir la durabilité des revêtements, Grad® vous recommande d'entretenir votre ouvrage au minimum 2 fois par an.

Pour en savoir plus, vous trouverez notre guide d'entretien sur le site : [www.gradconcept.com](http://www.gradconcept.com)

## PRODUITS D'ENTRETIEN

RÉF	DESCRIPTION	QTÉ/PALETTE	COMPATIBILITÉ LAME
 1479	<b>D-CLEAN</b> Nettoyant - dégrissant pour tous types de platelage. 3 kg. Env. 90 m² / pot. Pour entretien semestriel. Respect des plantes.	1 pc	Kebony®, Moso®, Thermofrêne, Thermopin
 1517	<b>D-NEW</b> Dégriseur pour tous types de platelage bois. 3 kg. Env. 30 m² / pot.	1 pc	Kebony®, Moso®, Thermofrêne, Thermopin
 1282	<b>PROTEXT</b> Saturateur mat en phase aqueuse. Ton miel. 5 litres. 50 à 60 m² / pot. 1 x / an minimum - au pinceau.	1 pc	Kebony®, Thermofrêne, Thermopin
 1604	<b>CETOL WF 771</b> Saturateur en phase aqueuse pour Bamboo Moso®. 2,5 L. 25 m² / pot. À la pose + 1x / an minimum - au pinceau.	1 pc	Moso®

# GRAD® POUR DALLES GRÈS CÉRAME

RECTITUDE.  
STABILITÉ  
OPTIMALE.



SUPPORT POUR **DALLES**  
AVEC COUSSINET ANTI-BRUIT.



ALIGNEMENT  
DES DALLES.

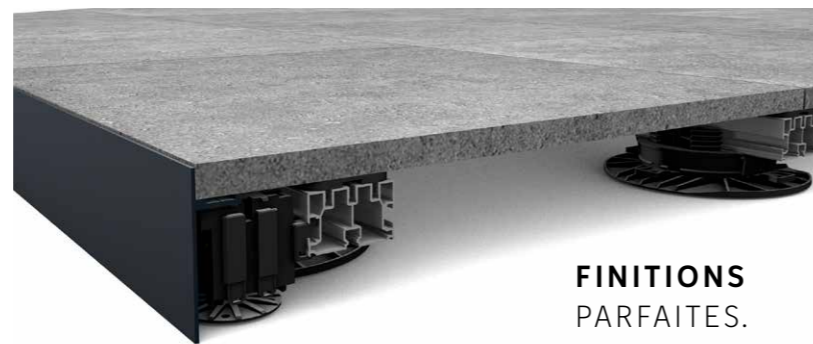

**FINITIONS  
PARFAITES.**

SUR SOL **DUR**

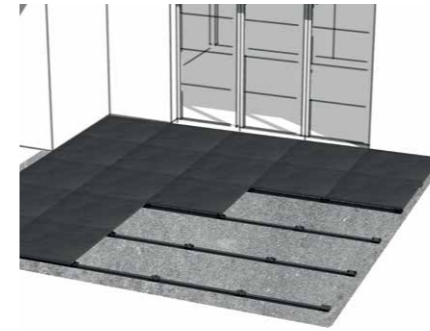

SUR SOL **STABLE**



SUR SOL **ÉTANCHE**

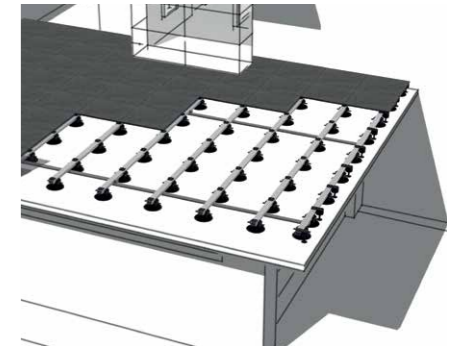

SUR BANDES

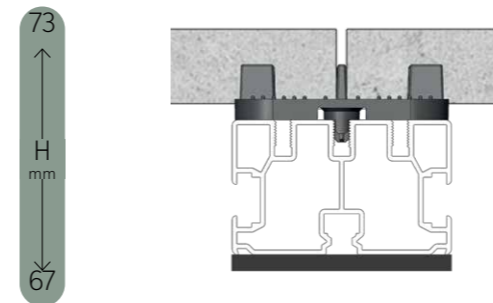

SUR PLOTS

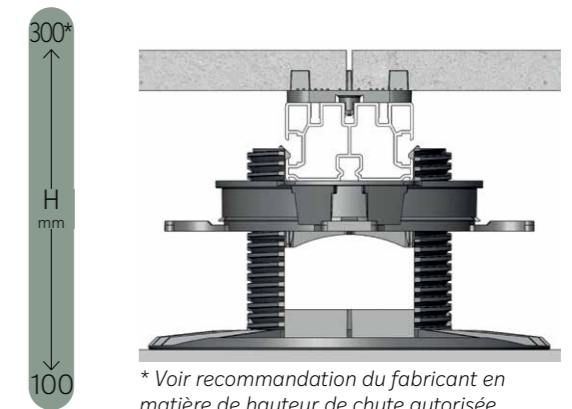

\* Voir recommandation du fabricant en matière de hauteur de chute autorisée



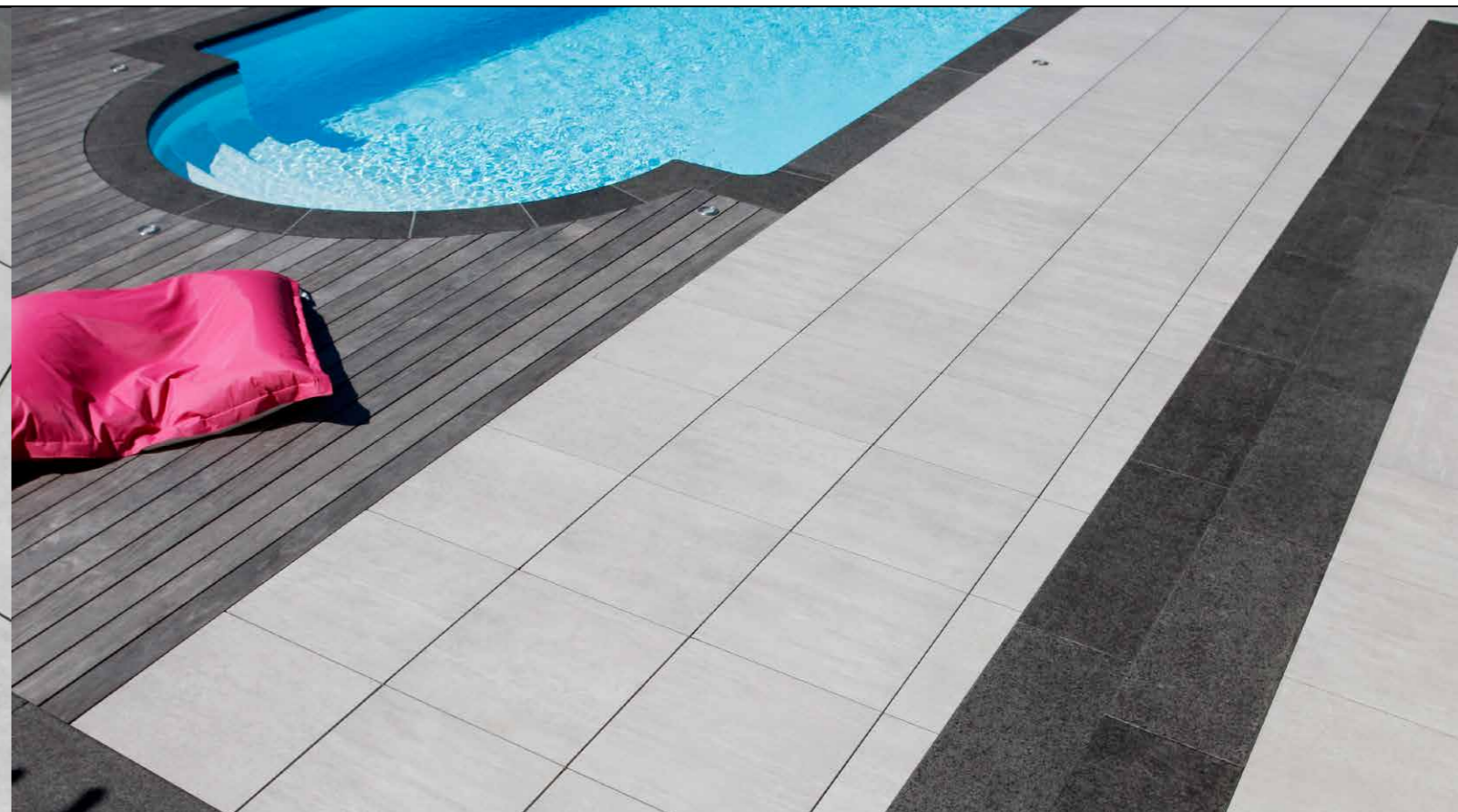
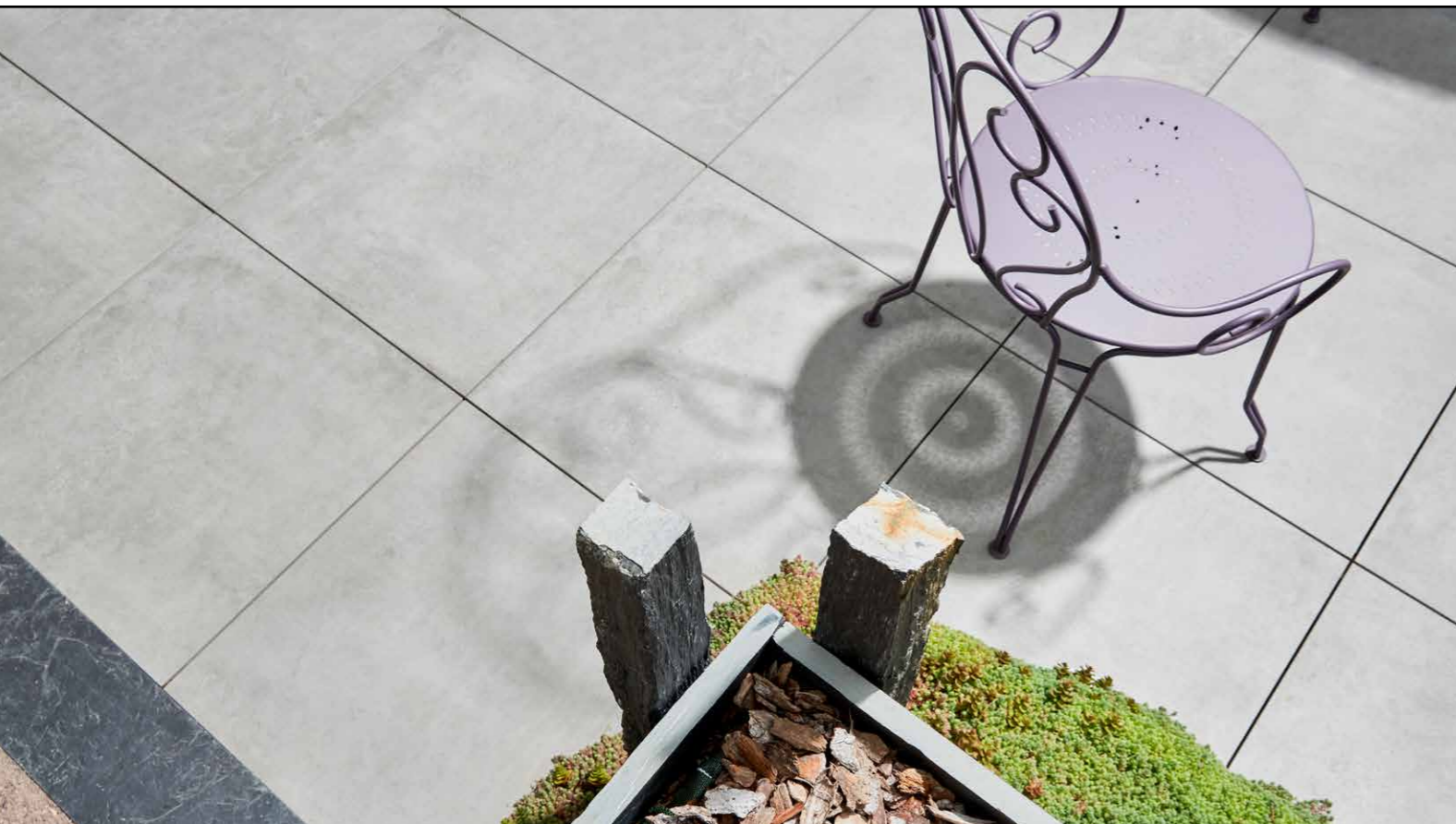

*Terrasse mixte  
bois et grès cérame*

Allier la chaleur du bois à la résistance du grès cérame permet de dédier des zones de la terrasse aux usages les plus appropriés (zone repas, coin détente). Grâce au système Grad®, il est possible de combiner facilement les structures grès

cérame et les structures bois. Notre gamme d'accessoire permet en effet de connecter efficacement les profils aluminium afin d'assurer une homogénéité de structure. Les parties grès cérame et bois sont alors stables et solidaires.



**STONE RAIL + SES ACCESSOIRES**

RÉF	DESCRIPTION	QTÉ/PALETTE
 1209	<b>STONE RAIL</b> 63 x 39 x 3600 mm.	72 pcs
 1494	<b>Support de dalles</b> Carton de 100 pièces.	8 cartons
 1241	<b>Vis TF inox A2</b> M5/12 mm. Torx Sachet de 50 pièces.	1 sachet
 1492	<b>Coussinet amortisseur</b> Mousse 3 mm. Sachet de 100 pièces.	8 sachets
 1524	<b>Répartiteur de rails pour Stone Rail</b> Avec 6 clips. 26 x 50 x 3650 mm. Entraxe 598 mm. À la pièce.	72 pcs
 1483	<b>Clip Grad® démontable</b> Avec ergots. Sachet de 50 pièces.	20 sachets
 1503	<b>Équerre de fixation pour PR39 et PR56</b> En Inox. Avec kit de fixation. 47 x 30 x 16 mm. Sachet de 4 pièces.	32 sachets
 1220	<b>Bande élastomère 2mm</b> Caoutchouc. 55 x 11 000 x 2 mm. Au rouleau.	10 pcs
 1221	<b>Bande élastomère 4mm</b> Caoutchouc. 55 x 16 000 x 4 mm. Au rouleau.	10 pcs

**TOP LIFT® + SES ACCESSOIRES**

RÉF	DESCRIPTION	QTÉ/PALETTE	COMPATIBILITÉ SOL
 1661	<b>TOP LIFT® - PLOT RÉGLABLE</b> Réglable entre 35 et 55 mm. Sans réhausse. Possibilité d'augmenter jusqu'à 190 mm avec les réhausse assemblées. Carton de 40 pièces.	24 cartons	
1495	<b>UP+ - RÉHAUSSES POUR TOP LIFT®</b> On ajoute 45 mm de hauteur par paire de réhausse assemblées. Carton de 40 paires.	96 cartons	Dur Stable Étanche
1499	<b>TOP+ - RAIDISSEURS POUR TOP LIFT®</b> Pour stabiliser le plot au delà de 3 paires de réhausse. Carton de 80 pièces.	24 cartons	
1496	<b>CORRECTEUR DE PENTE</b> Pour compenser jusqu'à 4% Carton de 250 pièces	à l'unité	







**BANDEAUX GRÈS CÉRAME**

TOP CUBE

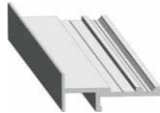
**BANDEAUX ALUMINIUM**

TOP CUBE

**TOP CUBE + FINITIONS**

RÉF	DESCRIPTION	QTÉ/PALETTE
 1498	<b>TOP CUBE - Support de fixation bandeau bois et aluminium</b> Se clipse sur le Stone Rail Avec patins et vis de fixation. Sachet de 4.	20 sachets
 1208	<b>Rail haut bandeau Grès cérame.</b> Uniquement pour pose sur sol dur. Aluminium anodisé. 67,3 x 26 x 3620 mm. À la pièce.	20 pcs
 1207	<b>Rail bas bandeau Grès cérame.</b> Uniquement pour pose sur sol dur. Aluminium anodisé. 67,3 x 26 x 3620 mm. À la pièce.	20 pcs
 1481	<b>Équerre à plat à 90 degrés.</b> Avec vis de fixation. Sachet de 2 pièces.	20 sachets
 1482	<b>Équerre à plat à 135 degrés.</b> Avec vis de fixation. Sachet de 2 pièces.	20 sachets
 1206	<b>Bandeau aluminium extrudé thermolaqué.</b> RAL 7016. Hauteur <b>10 cm</b> . Longueur 3,75 m. Le lot de 2 pièces.	20 lots
1205	<b>Bandeau aluminium extrudé thermolaqué.</b> RAL 7016. Hauteur <b>15 cm</b> . Longueur 3,75 m. Le lot de 2 pièces.	20 lots
 1518	<b>Vis auto-foreuse TF Inox A2.</b> Ø 4,8 x 38 mm. Torx. Sachet de 50 pièces.	20 sachets
 1241	<b>Vis à métaux TF.</b> M5 / 12 mm. Inox A2. Torx.	1 boîte de 50 pcs





→ 03

# NOS ESSENCES

**Nos essences en stock**

Nos partenaires  
Sur mesure





# KEBONY®

*Pin Radiata.  
Traitement par furfurylation.*

Injection de produits issus de composants végétaux qui renforcent le corps même du bois pour augmenter sa densité, sa durabilité et sa stabilité.

**Bois issus de plantations certifiés FSC.  
Peu de dilatation ou de retrait du bois.  
Très forte résistance aux intempéries.  
Essence de bois avec de très rares nœuds.**

**Équivalent classe 4.**

**Profil Confort :** bois raboté avec un effet légèrement bombé sur le dessus pour permettre l'évacuation de l'eau.



© Rieger Garten



© Kebony



© Extérieur Sud



© The Outdoor Deck Company

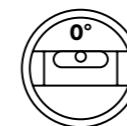

## KEBONY©

QTÉ/COLIS

LONGUEUR	QTÉ	COLIS
LONGUEUR 1,50 M	1993	à l'unité
LONGUEUR 2,10 M	2489	108 pcs
LONGUEUR 2,40 M	1310	108 pcs
LONGUEUR 3,00 M	1311	108 pcs
LONGUEUR 3,60 M	1312	108 pcs
LONGUEUR 4,20 M	1313	108 pcs
LONGUEUR 4,80 M	1314	108 pcs

## COMPATIBILITÉ

RÉF	DESCRIPTION
1185	Flat Rail - 124
2222	Flat Rail - 124
1189	Top Rail - 124
1191	PR24 - 124
1194	PR39 - 124
1197	PR56 - 124

## VIEILLISSEMENT

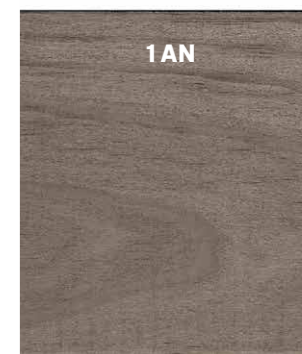

- Entraxe maximum pour usage privé 50 cm
- Sous réserve de disponibilité
- Photos non contractuelles
- Marché public : nous consulter

Jusqu'à **30 ans de garantie**, selon conditions du fabricant, plus de caractéristiques et critères qualité disponibles sur notre site [www.gradconcept.com](http://www.gradconcept.com)



# MOSO®

Lamelles en bambou compressées à haute densité.

Ce double traitement permet une installation en extérieure durable.

**Disponible en deux finitions :** Bamboo X-Treme et Bamboo N-Durance

**Dureté et résistance au feu importante.**

**Résistance** au poinçonnement & à l'abrasion

**L'alternative écologique** face à l'usage massif de bois tropicaux.

Idéal pour les chantiers publiques.

Saturateur déjà appliqué d'usine.

**Sans nœuds.**

**Le Bamboo X-Treme est thermo-traitée à 200°C**

**Équivalent classe 4** - Classe de durabilité 0 (pas d'attaques de champignons)

**Profil Confort :** bois raboté avec un effet légèrement bombé sur le dessus pour permettre l'évacuation de l'eau.



© Grad



© Vert'ige Elagage



© Moso



© Grad

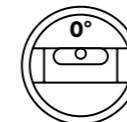
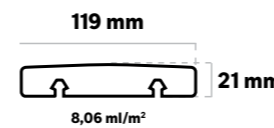

MOSO© X-TREME			QTÉ/COLIS
LONGUEUR <b>1,85 M</b>	<b>2022</b>		234 pcs
MOSO© N-DURANCE			QTÉ/COLIS
LONGUEUR <b>1,85 M</b>	<b>2104</b>		234 pcs

### COMPATIBILITÉ

RÉF	DESCRIPTION
<b>1185</b>	Flat Rail - 124
<b>2222</b>	Flat Rail - 124
<b>1189</b>	Top Rail - 124
<b>1191</b>	PR24 - 124
<b>1194</b>	PR39 - 124
<b>1197</b>	PR56 - 124

### VIEILLISSEMENT

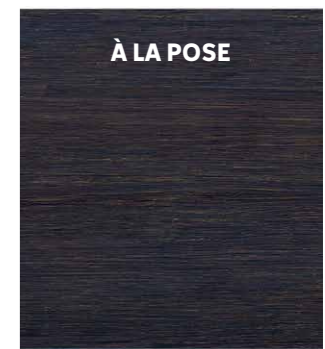

- Entraxe maximum pour usage privé **46,2 cm**
- Sous réserve de disponibilité
- Photos non contractuelles
- Marché public : nous consulter

Jusqu'à **25 ans de garantie**, selon conditions du fabricant, plus de caractéristiques et critères qualité disponibles sur notre site [www.gradconcept.com](http://www.gradconcept.com)

# THERMOPIN

Bois modifié thermiquement (BMT),  
chauffé à 215°C

Ce traitement lui apporte stabilité et imputrescibilité.  
Traitement sans ajout de matière chimique.

Très belle patine argentée et homogène apparaissant avec le temps et  
une exposition aux UV.

**Bois européen.**  
**Peu de dilatation** ou de retrait du bois.  
**Faible densité** : haut pouvoir isolant.  
**De 2 à 5 nœuds au mètre linéaire.**

**Équivalent classe 3.**

**Profil Confort** : bois raboté avec un effet légèrement bombé sur le  
dessus pour permettre l'évacuation de l'eau.



© Thermory



© Grad

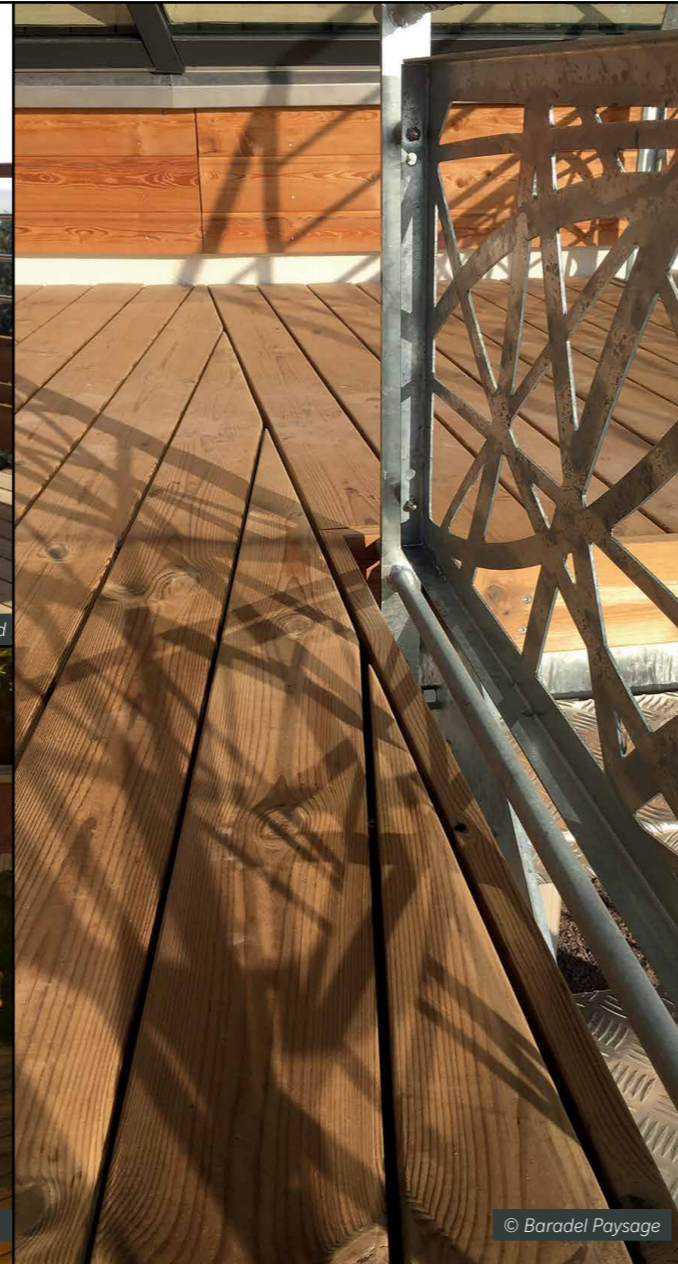

© Baradel Paysage



© Jardin de la Vallée

## VIEILLISSEMENT

À LA POSE

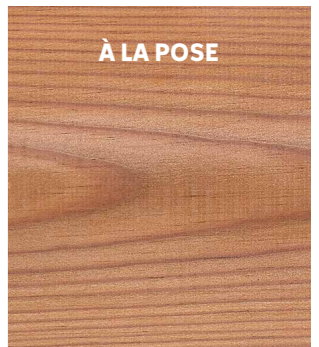

6 MOIS



1 AN

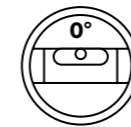
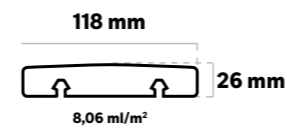
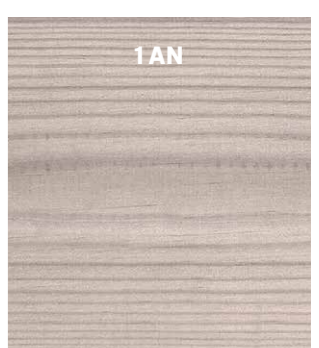

## COMPATIBILITÉ

RÉF	DESCRIPTION
<b>1185</b>	Flat Rail - 124
<b>2222</b>	Flat Rail - 124
<b>1189</b>	Top Rail - 124
<b>1191</b>	PR24 - 124
<b>1194</b>	PR39 - 124
<b>1197</b>	PR56 - 124

## THERMOPIN

LONGUEUR	RÉF	QTÉ/COLIS
LONGUEUR <b>3,00 M</b>	<b>1302</b>	351 pcs
LONGUEUR <b>3,60 M</b>	<b>1303</b>	351 pcs
LONGUEUR <b>4,20 M</b>	<b>1304</b>	351 pcs
LONGUEUR <b>4,80 M</b>	<b>1306</b>	351 pcs

- Entraxe maximum pour usage privé 50 cm
- Sous réserve de disponibilité
- Photos non contractuelles
- Marché public : nous consulter

Jusqu'à **15 ans de garantie**, selon conditions du fabricant, plus  
de caractéristiques et critères qualité disponibles sur notre site  
[www.gradconcept.com](http://www.gradconcept.com)

# THERMOFRÊNE

Bois modifié thermiquement (BMT), chauffé à 215°C

Ce traitement lui apporte stabilité et imputrescibilité. Traitement sans ajout de matière chimique.

Très belle patine argentée et homogène apparaissant avec le temps et une exposition aux UV.

**Bois européen.**  
**Peu de dilatation** ou de retrait du bois.  
**Densité soutenue.**  
**Essence de bois avec de très rares nœuds.**

**Équivalent classe 4.**

**Profil Confort :** bois raboté avec un effet légèrement bombé sur le dessus pour permettre l'évacuation de l'eau.



© Air & Soleil

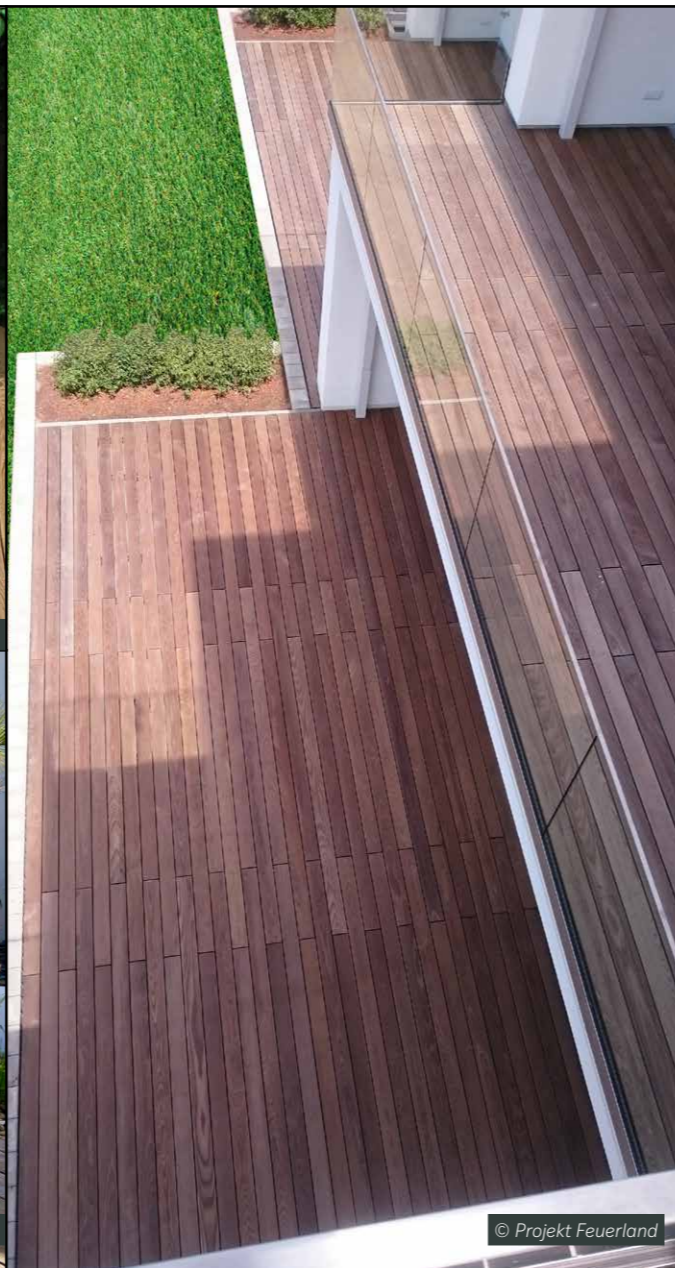

© Projekt Feuerland

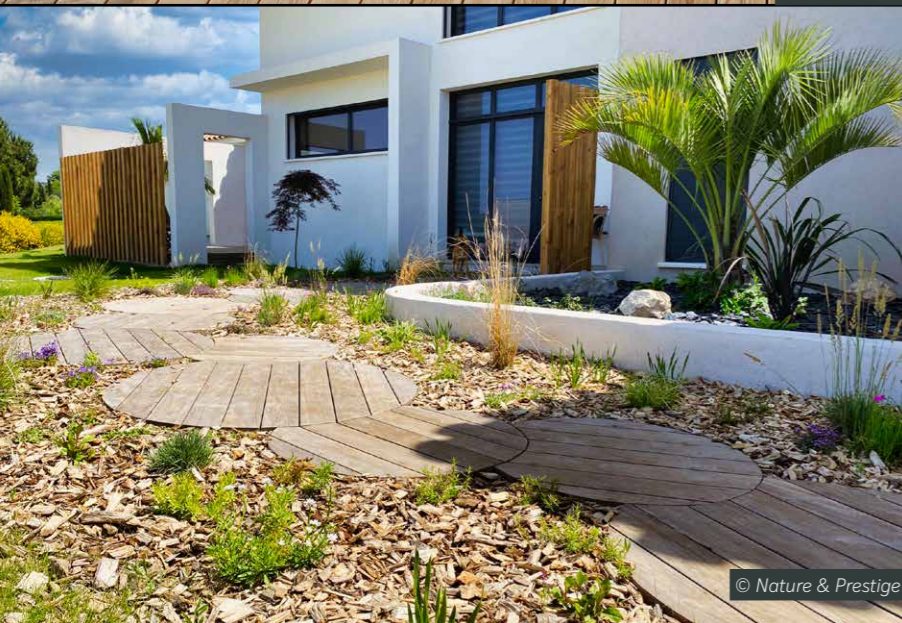

© Nature & Prestige

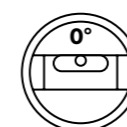
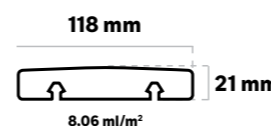

## THERMOFRÊNE

LONGUEUR	1650	1796	1297	1298	1299
1,50 M	1650	1796	1297	1298	1299
2,10 M	360 pcs	216 pcs	216 pcs	216 pcs	216 pcs
2,40 M					
2,70 M					
3,00 M					

QTÉ/COLIS

## COMPATIBILITÉ

RÉF	DESCRIPTION
1185	Flat Rail - 124
2222	Flat Rail - 124
1189	Top Rail - 124
1191	PR24 - 124
1194	PR39 - 124
1197	PR56 - 124

## VEILLISSEMENT

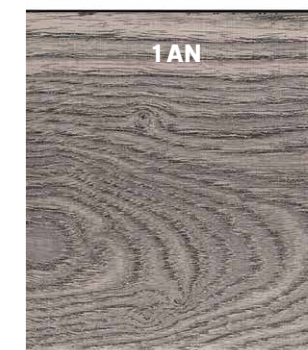

- Entraxe maximum pour usage privé 50 cm
- Sous réserve de disponibilité
- Photos non contractuelles
- Marché public : nous consulter

Jusqu'à **20 ans de garantie**, selon conditions du fabricant, plus de caractéristiques et critères qualité disponibles sur notre site [www.gradconcept.com](http://www.gradconcept.com)



# ACCOYA®

*Pin Radiata. Traitement par acétylation.  
Disponible en deux finitions : naturel et gris teinté dans la masse*

Sans ajout de produits chimiques ; transformation jusqu'au cœur du bois des molécules OH en molécules d'acétyles qui ont la particularité de ne pas se lier à la molécule d'eau.

**Bois issus de plantations certifié FSC. Classe 4.  
Bois extrêmement stable :** coefficient de stabilité tangentielle moyen de 1.5%.

*Depuis 2017, Accoya® bénéficie de la certification Cradle-to-Cradle, niveau «platine» valorisant l'éco-conception d'un produit prenant en compte son aptitude au recyclage*

**Nœuds très rares**

**Profil Confort :** bois raboté avec un effet légèrement bombé sur le dessus pour permettre l'évacuation de l'eau.



© Pauchard Paysage



## ACCOYA® NATUREL

QTÉ/COLIS

LONGUEUR 1,50 M	1990	à l'unité
LONGUEUR 2,10 M	2591	108 pcs
LONGUEUR 2,40 M	1328	108 pcs
LONGUEUR 3,00 M	1318	108 pcs
LONGUEUR 3,60 M	1319	108 pcs
LONGUEUR 4,20 M	1320	108 pcs
LONGUEUR 4,80 M	1321	108 pcs

## ACCOYA® GRIS

QTÉ/COLIS

LONGUEUR 1,50 M	2620	à l'unité
LONGUEUR 2,10 M	2586	108 pcs
LONGUEUR 2,40 M	2585	108 pcs
LONGUEUR 3,00 M	1324	108 pcs
LONGUEUR 3,60 M	1325	108 pcs
LONGUEUR 4,20 M	1326	108 pcs
LONGUEUR 4,80 M	1330	108 pcs

### COMPATIBILITÉ

RÉF	DESCRIPTION
1185	Flat Rail - 124
2222	Flat Rail - 124
1189	Top Rail - 124
1191	PR24 - 124
1194	PR39 - 124
1197	PR56 - 124

### VEILLISSEMENT



© Woodstone

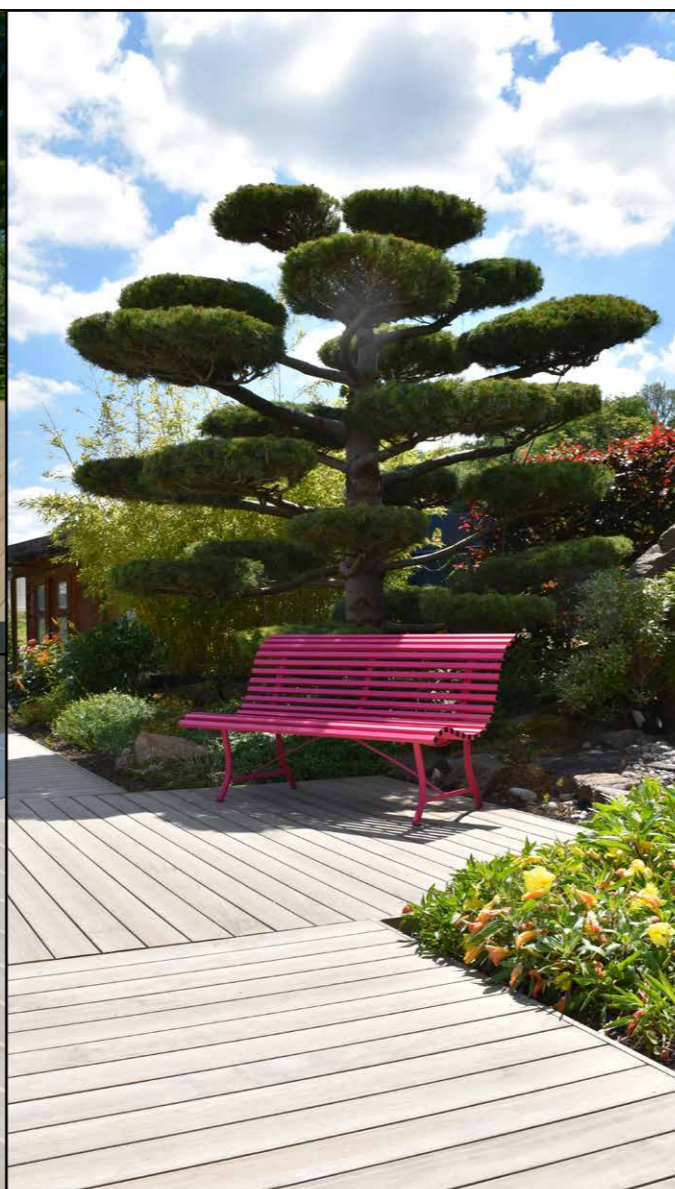

© Pauchard Paysage



© Grad

- Entraxe maximum pour usage privé 50 cm
- Sous réserve de disponibilité
- Photos non contractuelles
- Marché public : nous consulter

Jusqu'à 50 ans de garantie, selon conditions du fabricant, plus de caractéristiques et critères qualité disponibles sur notre site [www.gradconcept.com](http://www.gradconcept.com)



# NEKKO

Composite co-extrudé.  
Disponible en deux finitions : brun et gris

**2 matériaux différents :** 1 pour le cœur du produit, 1 pour le pourtour.  
**Haut de gamme** sur le marché des bois composites.  
**Magnifiques nuances et veinage** pour une imitation optimale du bois.

Conforme à la norme **EN 15334**  
**Bonne résistance à la glissance.**

**Très bonne résistance aux tâches** même alimentaires.  
Module E (élasticité) = 3,8 GPa.



NEKKO BRUN	QTÉ/COLIS
LONGUEUR 3,60 M	1294 70 pcs

NEKKO GRIS	QTÉ/COLIS
LONGUEUR 3,60 M	1295 70 pcs

### COMPATIBILITÉ

RÉF	DESCRIPTION
1186	Flat Rail - 150
1190	Top Rail - 150
1192	PR24 - 150
1193	PR39 - 150
1196	PR56 - 150

### VEILLISSEMENT



- Entraxe maximum pour usage privé 45 cm
- Sous réserve de disponibilité
- Photos non contractuelles
- Marché public : nous consulter

Jusqu'à **15 ans de garantie**, selon conditions du fabricant, plus de caractéristiques et critères qualité disponibles sur notre site [www.gradconcept.com](http://www.gradconcept.com)



# UPM

Composite bois plastique.  
Disponible en trois finitions : Streaked Ebony, Californian Oak, et Silver Teak

**Facile à entretenir et à maintenir propre :** pas besoin de ponçage, d'huilage ou de peinture.  
**Surface sûre :** pas d'échardes, bonne résistance au glissement, même lorsqu'elle est mouillée.  
**Solution durable :** fabriqué à partir de matériaux recyclés, non toxiques et sans PVC.

**Très bonne résistance aux rayures et aux tâches** même alimentaires.



### UPM STREAKED EBONY

LONGUEUR 4 M      2064      49 pcs

### UPM CALIFORNIAN OAK

LONGUEUR 4 M      2065      49 pcs

### UPM SILVER TEAK

LONGUEUR 4 M      2066      49 pcs

### COMPATIBILITÉ

RÉF	DESCRIPTION
2031	Flat Rail - 145
2032	Top Rail - 145
2033	PR24 - 145
2034	PR39 - 145
2035	PR56 - 145

STREAKED EBONY

CALIFORNIAN OAK

SILVER TEAK

- Entraxe maximum pour usage privé 40 cm
- Sous réserve de disponibilité
- Photos non contractuelles
- Marché public : nous consulter

Jusqu'à 25 ans de garantie, selon conditions du fabricant, plus de caractéristiques et critères qualité disponibles sur notre site [www.gradconcept.com](http://www.gradconcept.com)





# DEX

Lame en grès cérame collée sur un support en PVC extrudé et armature métallique

Profil en thermoplastique.

Colle à durcissement thermique.

**Disponible en deux finitions :** Wal et Hazel  
Renforcement métallique et support comportant les rainures pour les adapter au système rail et aux clips Grad®.

Esthétique du bois avec tous les avantages du grès cérame.  
Possibilité d'avoir d'autres coloris sur demande.



© Artesimia



© DEX



© Ledoux Jardin



© DEX

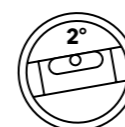
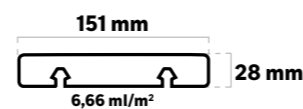

## DEX WAL

QTÉ/COLIS

LONGUEUR **1,20 M**                      **1871**                      165 pcs

## DEX HAZEL

QTÉ/COLIS

LONGUEUR **1,20 M**                      **1872**                      165 pcs

## COMPATIBILITÉ

RÉF	DESCRIPTION
<b>1860</b>	Flat Rail - 155,5
<b>1971</b>	Top Rail - 155,5
<b>1970</b>	PR24 - 155,5
<b>1861</b>	PR39 - 155,5
<b>1972</b>	PR56 - 155,5

DEX WAL

DEX HAZEL

- Entraxe maximum pour usage privé **40 cm**
- Sous réserve de disponibilité
- Photos non contractuelles
- Marché public : nous consulter

Jusqu'à **2 ans de garantie**, selon conditions du fabricant, plus de caractéristiques et critères qualité disponibles sur notre site [www.gradconcept.com](http://www.gradconcept.com)



# BARDAGES GRAD®

**Notre système pour bardages**  
Produits  
Revetements

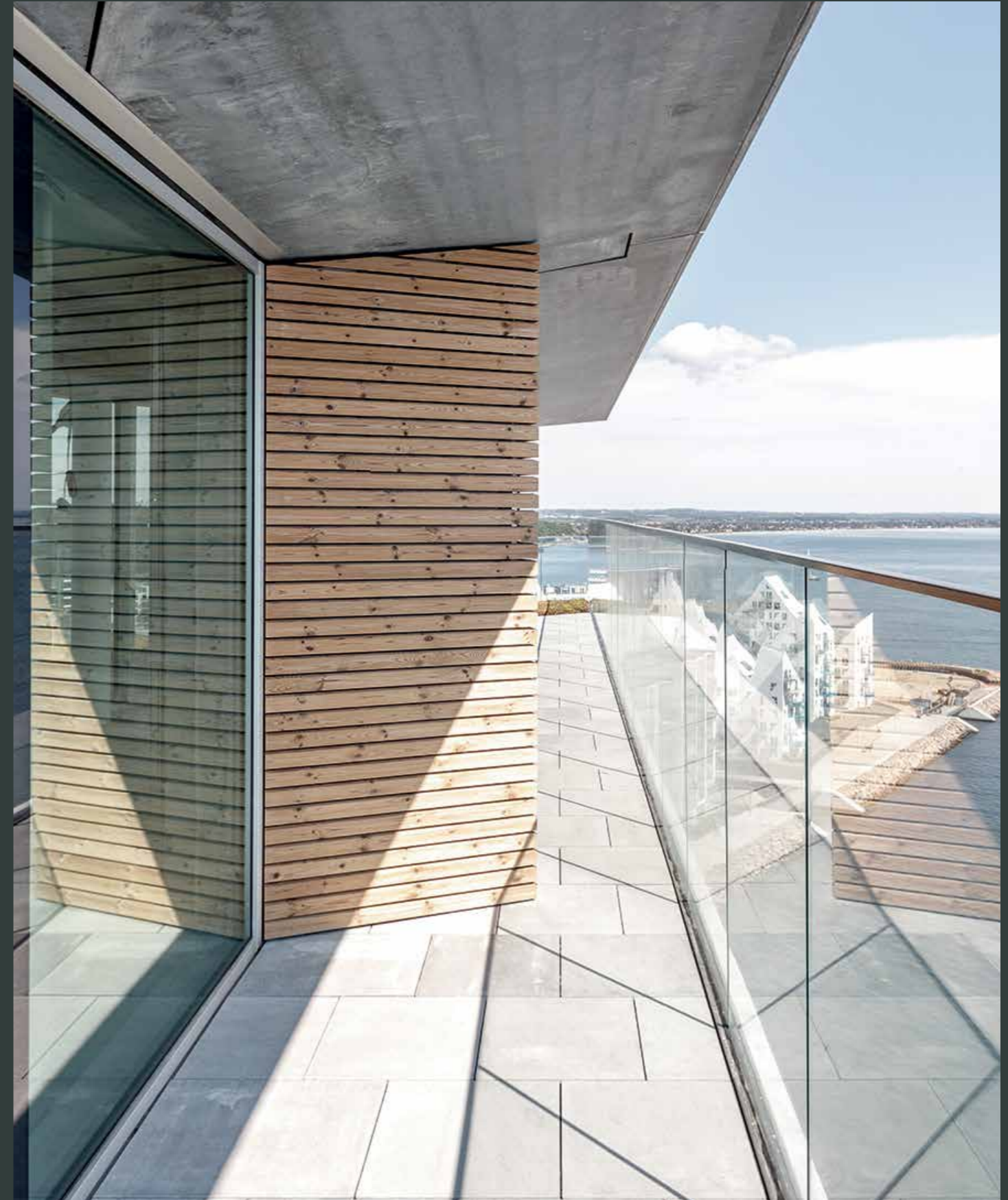

# CONFIGURATION DU BARDAGE

Le rail en aluminium, pré-équipé industriellement de clips en polyoxyméthylène (POM) permet d'obtenir un système de fixation invisible optimal pour les installations de revêtements de façades. Le système éprouvé dans le monde entier est reconnu conforme aux exigences

normatives d'arrachement et de durabilité par le FCBA. Grâce aux différents types de rails, toutes les configurations sont possibles, aussi bien au niveau du parement que des finitions.

## HORIZONTAL - SILVA

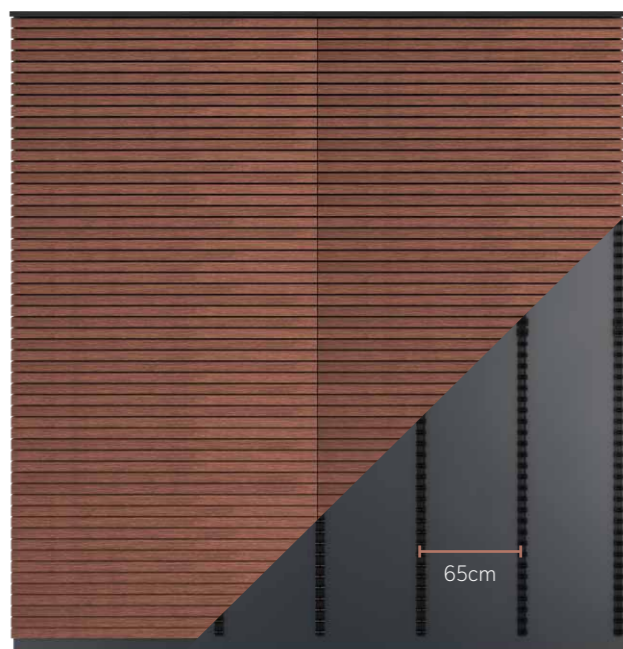

## VERTICAL - ANTA

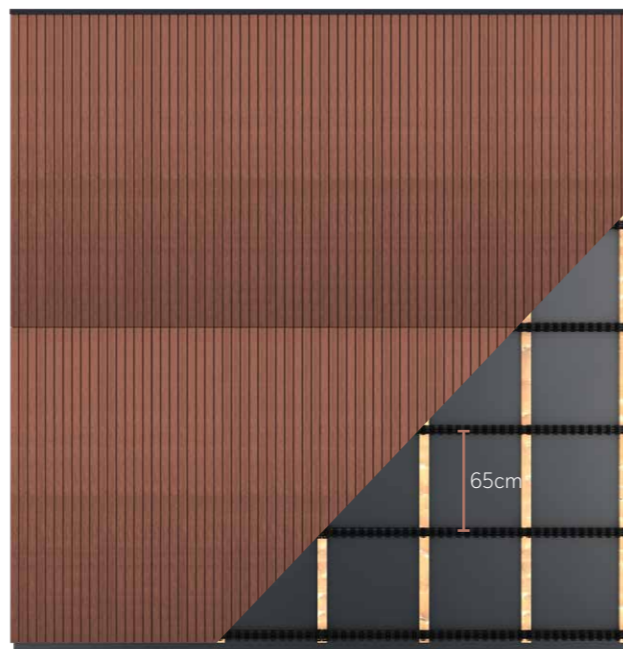

La gamme Silva S désigne les lames étroites dont le sens de pose recommandé est en horizontal. Ces profils bénéficient d'un usinage en biais permettant de favoriser l'écoulement de l'eau. Plusieurs essences et largeurs sont disponibles.

La gamme Anta S désigne les lames étroites dont le sens de pose recommandé est en vertical. Ces profils sont rabotés avec des bords droits. Plusieurs essences et largeurs sont disponibles.

### EXEMPLES DE CONFIGURATIONS POSSIBLES

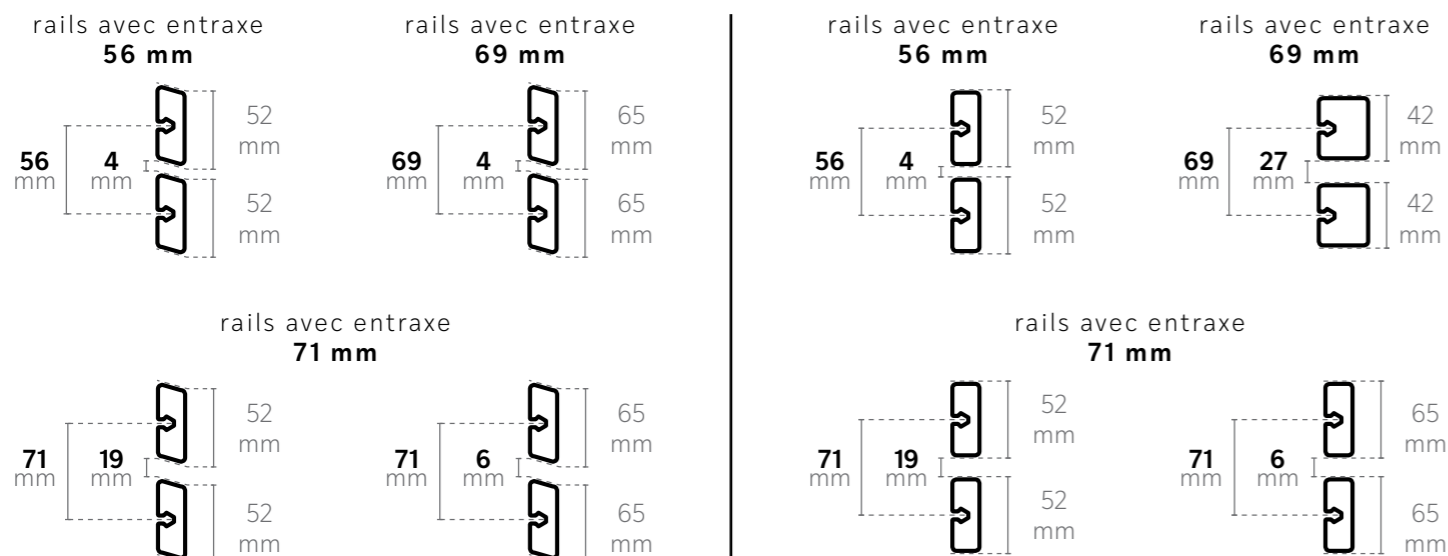

# BARDAGES ADAPTÉS AUX PROJETS

## Sur-mesure

Grâce au pré-positionnement en usine des clips, le système Grad® permet facilement de varier les écartements de profils bois.

Vous pouvez obtenir des centaines de combinaisons possibles afin de personnaliser votre façade.

En complément de la personnalisation offerte par la variabilité des entraxes de lames, de nombreux autres profils et essences sont compatibles avec le système Grad®. Ce document ne présente que l'offre courante.

Pour consulter les autres profils disponibles, n'hésitez pas à vous rapprocher de notre service commercial.



## Finition

Le grisaillement du bois est un phénomène naturel. Cette patine grise dépend de l'exposition du bois aux intempéries et au rayonnement UV. Il est donc possible de voir une légère différence entre deux parties de votre façade.

Avec le temps et quelques nettoyages, votre bardage présentera un aspect uniforme.

La finition Vivid Silvered Light Grey a été développée pour anticiper ce grisaillement du bois et offrir, dès la pose, un aspect homogène à votre façade. Avec le temps et sans entretien de couleur, le gris naturel du bois prendra progressivement et sans rupture de ton la place de la finition.



## Géométrie variable

La gamme Varibo regroupe les 3 profils Moso X-Treme dont le sens de pose recommandé est en vertical. Ces profils sont rabotés avec des bords droits.

Grâce au rail dédié qui permet de combiner différentes largeurs selon le rythme Varibo, il est possible d'offrir un design unique à la façade.

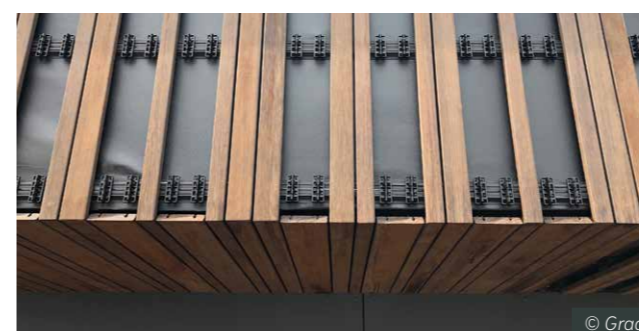
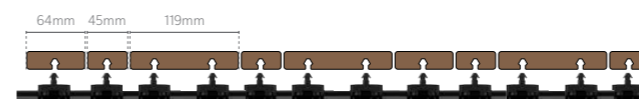

## Bardage 3D

Grâce à la gamme Anta S Thermopin il est également possible de varier les épaisseurs de lames. En combinant les 2 profils il est possible de donner du caractère à votre façade en créant du relief.

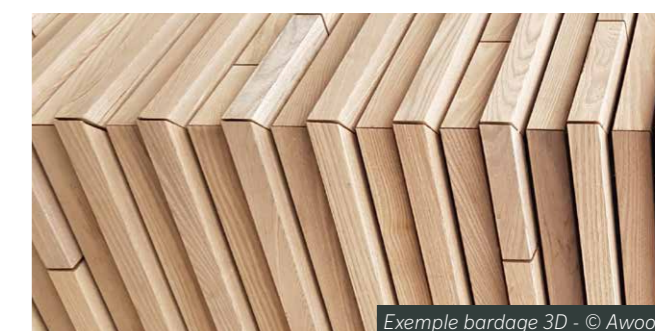
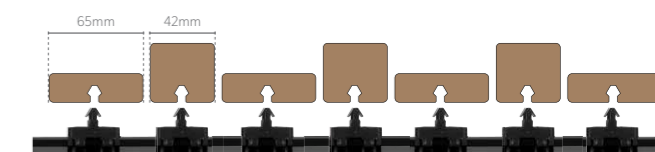

# RAILS + ACCESSOIRES

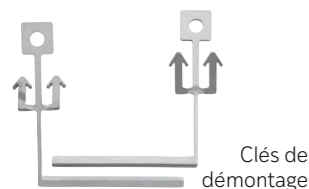
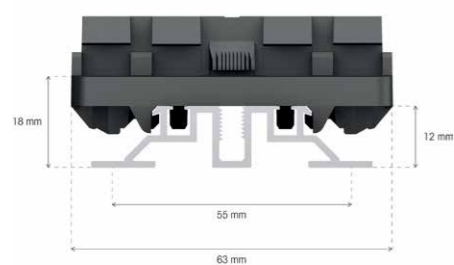
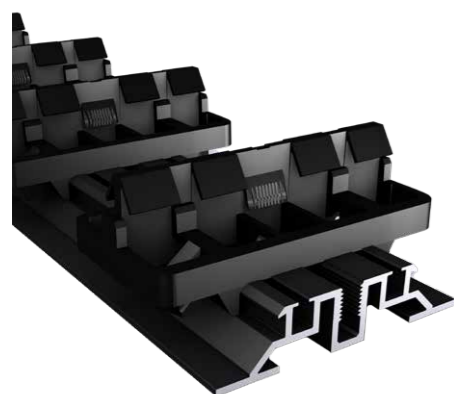

## FLAT RAIL

RÉF	DESCRIPTION	QTÉ/PALETTE	CONSUMMATION INDICATIVE AU M <sup>2</sup>
1185	<b>FLAT RAIL - avec entraxe 124 mm</b> 32 clips pour 16 lames de 120 mm 12 x 55 x <b>1984</b> mm.	216 pcs	0,85 pc
1187	<b>FLAT RAIL - avec entraxe 71 mm</b> 28 clips pour 28 lames 12 x 55 x <b>1988</b> mm.	216 pcs	0,85 pc
1188	<b>FLAT RAIL - avec entraxe 56 mm</b> 35 clips pour 35 lames 12 x 55 x <b>1960</b> mm.	216 pcs	0,85 pc
1792	<b>FLAT RAIL - avec entraxe 70 mm</b> 28 clips pour 28 lames 12 x 55 x <b>1960</b> mm.	216 pcs	0,85 pc
1799	<b>FLAT RAIL - avec entraxe 51 mm</b> 39 clips pour 39 lames 12 x 55 x <b>1989</b> mm.	216 pcs	0,85 pc
1822	<b>FLAT RAIL - avec entraxe 69 mm</b> 29 clips pour 29 lames 12 x 55 x <b>2001</b> mm.	216 pcs	0,85 pc
2480	<b>FLAT RAIL - VARIBO</b> 32 clips pour 25 lames 12 x 55 x <b>1968</b> mm.	216 pcs	0,85 pc
2191	<b>FLAT RAIL - avec entraxe 46 mm</b> 43 clips pour 43 lames 12 x 55 x <b>1978</b> mm.	216 pcs	0,85 pc
2632	<b>FLAT RAIL - avec entraxes 58,5 mm</b> 34 clips pour 34 lames. 12 x 55 x <b>1989</b> mm.	216 pcs	0,85 pc

## ACCESSOIRES

RÉF	DESCRIPTION	UNITÉ DE VENTE	QTÉ/COLIS
2179	<b>COLLE - CARTOUCHE DE 310 ML</b> Pour clips et lames en bois	1 cartouche	Pas de colis
1488	<b>TOP LINK S</b> Pièce de jonction rail entraxe 56/124 mm	Sachet 20 pcs	10 sachets
1489	<b>TOP LINK L</b> Pièce de jonction rail entraxe 71 mm	Sachet 20 pcs	10 sachets
1486	<b>CLIP DE CALAGE</b> Avec vis	Sachet 20 pcs	25 sachets
1483	<b>CLIP GRAD® DÉMONTABLE</b> Avec ergots. Sachet de 50 pièces.	Sachet 50 pcs	20 sachets
1485	<b>DEMI-CLIP</b>	Sachet 50 pcs	20 sachets
968	<b>CLÉS DE DÉMONTAGE - 120</b> Pour lames moins de 120 mm	1 paire	6 paires
1784	<b>CLÉS DE DÉMONTAGE - 155</b> Pour lames de 155 mm	1 paire	10 paires
2589	<b>PROFIL D'ANGLE - THERMOPIN</b> 3.8 x 3.8 x 450 cm	1 pc	200 pcs
2611	<b>POT DE RETOUCHE - VIVID LIGHT GREY</b> pour lames Thermopin Silvered - 1L	1 pc	Pas de colis

# PAREMENTS EN BOIS

## NOS PROFILS

	TEINTE	RÉF	DESCRIPTION	ENTRAXES CLIPS POSSIBLES (MM)	ECART LAMES (MM)		
THERMOPIN		2466	THP 2.0 x 6.5 x 300 cm ANTA S	69/70/71	4/5/6		
		2467	THP 2.0 x 6.5 x 360 cm ANTA S				
		2468	THP 2.0 x 6.5 x 390 cm ANTA S				
		2469	THP 2.0 x 6.5 x 420 cm ANTA S				
		2462	THP 2.0 x 6.5 x 300 cm SILVA S				
		2463	THP 2.0 x 6.5 x 360 cm SILVA S				
		2464	THP 2.0 x 6.5 x 390 cm SILVA S				
		2465	THP 2.0 x 6.5 x 420 cm SILVA S				
		2627	THP 4.2 x 4.2 x 300 cm ANTA S			46/51/56/69	4/5/9/14
		2628	THP 4.2 x 4.2 x 360 cm ANTA S				
2629	THP 4.2 x 4.2 x 390 cm ANTA S						
		2630	THP 4.2 x 4.2 x 420 cm ANTA S				
THERMOPIN GRISÉ		2577	THP 2.0 x 6.5 x 300 cm ANTA S GREY	69/70/71	4/5/6		
		2578	THP 2.0 x 6.5 x 360 cm ANTA S GREY				
		2579	THP 2.0 x 6.5 x 390 cm ANTA S GREY				
		2580	THP 2.0 x 6.5 x 420 cm ANTA S GREY				
		2581	THP 2.0 x 6.5 x 300 cm SILVA S GREY				
		2582	THP 2.0 x 6.5 x 360 cm SILVA S GREY				
		2583	THP 2.0 x 6.5 x 390 cm SILVA S GREY				
		2584	THP 2.0 x 6.5 x 420 cm SILVA S GREY				
THERMOFRÈNE		1387	THF 2.0 x 5.2 x 180 cm ANTA S	56/69/70/71	4/17/18/19		
		1383	THF 2.0 x 5.2 x 210 cm ANTA S				
		1384	THF 2.0 x 5.2 x 240 cm ANTA S				
		1385	THF 2.0 x 5.2 x 270 cm ANTA S				
		1388	THF 2.0 x 5.2 x 300 cm ANTA S				
		1435	THF 2.0 x 5.2 x 150 cm SILVA S				
		1436	THF 2.0 x 5.2 x 180 cm SILVA S				
		1432	THF 2.0 x 5.2 x 210 cm SILVA S				
		1433	THF 2.0 x 5.2 x 240 cm SILVA S				
		1434	THF 2.0 x 5.2 x 270 cm SILVA S				
1437	THF 2.0 x 5.2 x 300 cm SILVA S						
MOSO		2405	Moso X-Treme® 2.0 x 4.5 x 185 cm VARIBO	51/56/69/70/71	6/11/24/25/26		
		2406	Moso X-Treme® 2.0 x 6.4 x 185 cm VARIBO	69/70/71	5/6/7		
		2407	Moso X-Treme® 2.0 x 11.9 x 185 cm VARIBO	124	4		
KEBONY			Kebony 2.0 x 5.2 x 150-420 cm ANTA S	56/69/70/71	4/17/18/19		
			Kebony 2.0 x 5.2 x 150-420 cm SILVA S				
			Accoya 2.0 x 5.2 x 150-420 cm ANTA S				
			Accoya 2.0 x 5.2 x 150-420 cm SILVA S				
ACCOYA			Accoya 2.0 x 5.2 x 150-420 cm ANTA S GREY	56/69/70/71	4/17/18/19		
			Accoya 2.0 x 5.2 x 150-420 cm SILVA S GREY				
			Accoya 2.0 x 5.2 x 150-420 cm ANTA S GREY				

## SUR COMMANDE

	TEINTE	DESCRIPTION	ENTRAXES CLIPS POSSIBLES (MM)	ECART LAMES (MM)
KEBONY		Kebony 2.0 x 5.2 x 150-420 cm ANTA S	56/69/70/71	4/17/18/19
		Kebony 2.0 x 5.2 x 150-420 cm SILVA S		
ACCOYA		Accoya 2.0 x 5.2 x 150-420 cm ANTA S	56/69/70/71	4/17/18/19
		Accoya 2.0 x 5.2 x 150-420 cm SILVA S		
		Accoya 2.0 x 5.2 x 150-420 cm ANTA S GREY		
		Accoya 2.0 x 5.2 x 150-420 cm SILVA S GREY		



→ 05

# NOS RÉALISATIONS

**Nos réalisations**  
Inspirez-vous



# MAIDLA NATURE RESORT

*Estonia*

**Projet :** Bardage  
**Essence :** Thermory Thermofrêne  
**Architecte :** Mari Hunt, b210 architects  
**Photographe :** Elvo Jackobson

→ Situé en pleine nature estonienne, l'objectif du Maidla resort est d'offrir un complexe d'hébergements uniques et luxueux ; une expérience en totale immersion au cœur de la forêt.

↓ Construit en 2020 et imaginé par l'architecte Mari Hunt, la construction de cet édifice à la frontière entre forêt et tourbière, a dû se faire sur pilotis dû à l'instabilité du sol, mais aussi à cause des risques de crue de la rivière à l'approche du printemps. Possédant plusieurs terrasses à différents niveaux, l'édifice triangulaire semble s'élever progressivement au cœur de la forêt tel un arbre auquel on grimperait.



↑ Les clients souhaitaient retrouver toutes les commodités d'un hôtel traditionnel dans un petit habitat design et modern se fondant parfaitement avec l'environnement, sans abattre d'arbres. La combinaison du système GRAD® et du thermofrêne a su pleinement répondre à leurs exigences. Le système de fixation invisible a permis de réaliser un projet qui s'évanouit presque au cœur de la nature, tout en transparence.

→ Pour parfaire ce projet, le paysagiste a opté pour notre système de fixation invisible pour réaliser la terrasse en essence de Kebony.



## JARDIN PRIVÉ SUR LE TOIT

*Frankfurt, Allemagne*

**Projet :** Terrasse

**Essence :** Kebony®

**Architecte :** Rieger Garten

**Distributeur local :** Rieger Garten

**Photographe :** Patrick Schmetzer

→ Construit au Sud de Frankfurt en 2019-2020, ce jardin privé d'une surface de 250 m<sup>2</sup> se trouve sur le toit d'un immeuble résidentiel. Conçu de manière à créer un nouvel espace de vie unique et moderne, ce projet constitue une véritable oasis en plein cœur de la ville, un écrin de nature mêlé à l'urbanisme. L'aspect très design de ce jardin est rendu possible grâce à l'union des lignes courbes et la combinaison des différents matériaux choisis : l'acier et le bois.

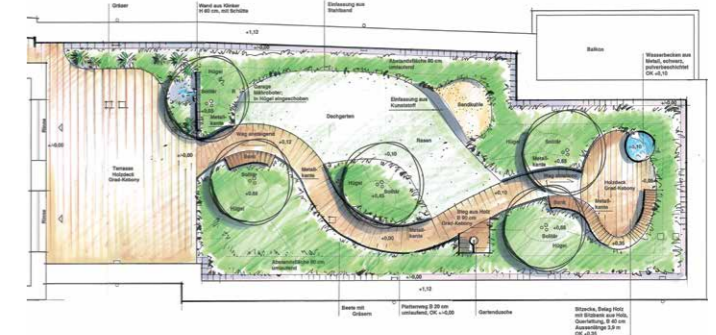

# AARHUS HARBOUR APPARTEMENTS

*Aarhus, Danemark*

**Projet :** Bardage  
**Essence :** Thermory Thermopin  
**Architect :** BIG (Bjarke Ingels Group)  
**Distributeur local :** Dolle Nordics  
**Photographe :** R. Hjortshoj, Coast Studio

↓ Le projet AARHUS fait écho à la deuxième plus grande ville du Danemark Aarhus. A la croisée de la baie et du port de la ville, cet édifice construit en 2019, culmine à différentes hauteurs et offre une vue imprenable à la fois sur la ville et la nature. A la fois dynamique et moderne, l'architecture de ce bâtiment a été conçue de façon à conserver l'ambiance urbaine existante de la ville d'Aarhus. Adoptant la forme de deux AA, le bâtiment résidentiel de 20 étages abrite 250 appartements profitant tous d'une vue directe sur l'océan.

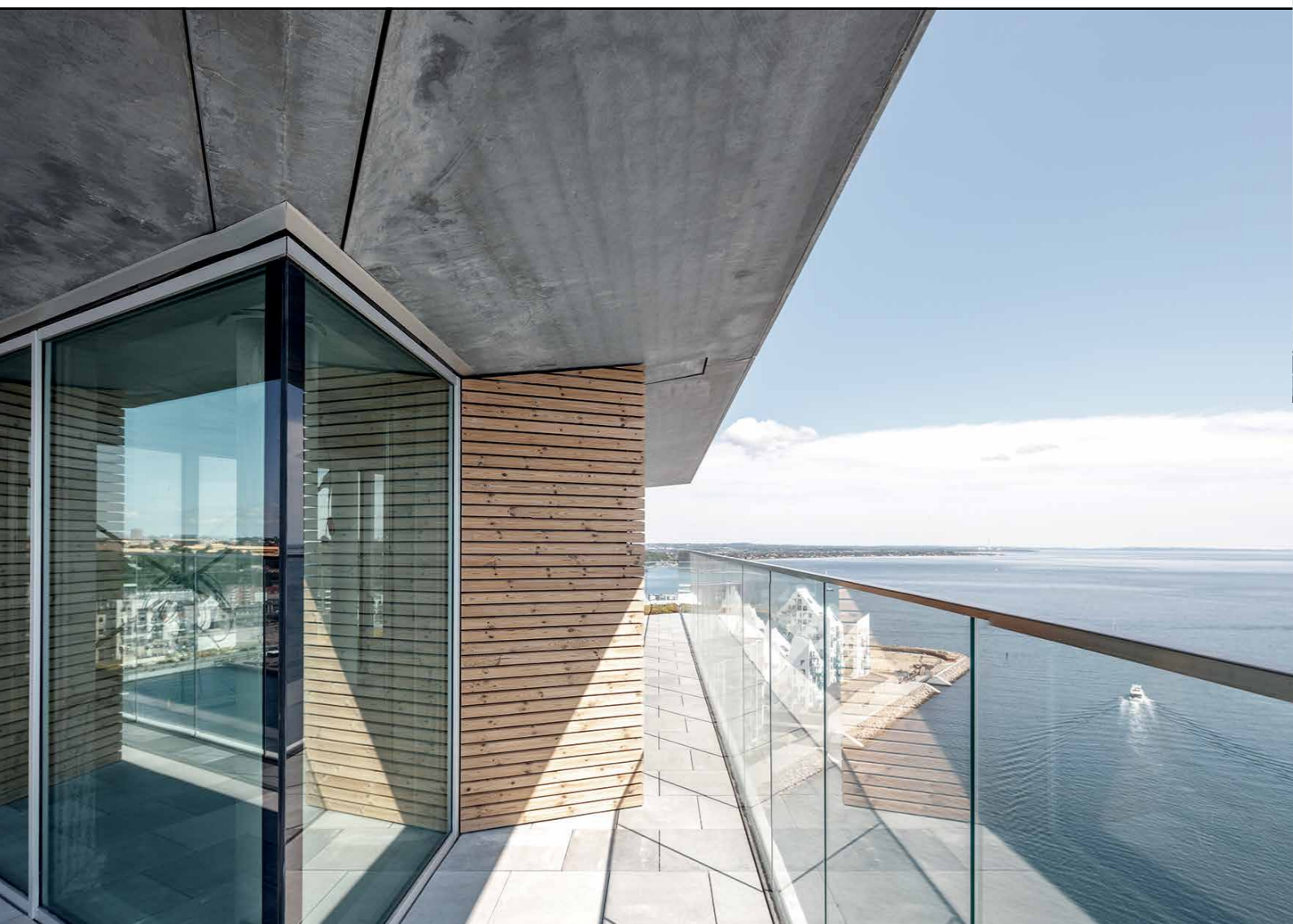

↑ Pour enrichir cet ambitieux projet, le système GRAD® a été adopté pour l'intégralité des bardages en bois de l'édifice. Une solution qui répondait pleinement aux attentes de ce programme, grâce à notre structure de fixation invisible garantissant des lignes de fuites parfaites. Afin de donner un côté plus chaleureux, le thermopin est l'essence qui a été choisie.





# NILE STREET MAISON PRIVÉE

*Royaume Uni*

**Projet :** Terrasse

**Essence :** Thermory Thermofrêne

**Distributeur local :** The Outdoor Deck Company

**Photographe :** The Outdoor Deck Company

↓ Toute première installation GRAD® au Royaume-Uni, cette terrasse a été réalisée en Thermofrêne posée par Alfresco Floors, maintenant The Outdoor Deck Company, en 2017. Mandatée pour la rénovation d'une terrasse d'appartement privé situé au dernier étage, l'entreprise britannique nous a sollicité afin de répondre à différents enjeux de précision, rapidité, résistance, flexibilité et durabilité.

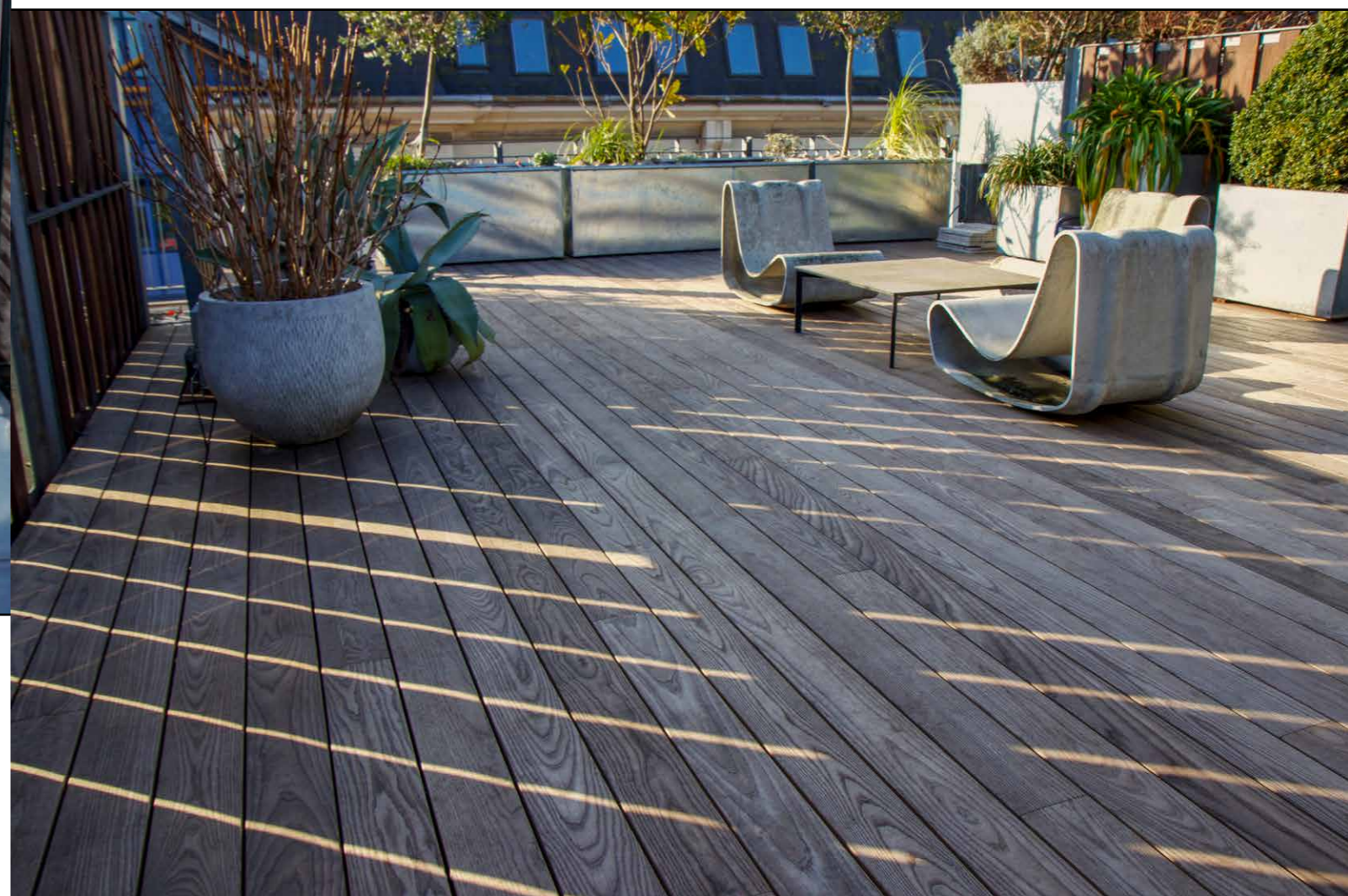

↑ Notre système de fixation invisible a su parfaitement répondre à leurs exigences, tout en leur garantissant un résultat optimal et un alignement des lames parfait.

# LA PLAGE DU SOLARIUM

Monaco

**Projet :** Terrasse sur plage publique

**Essence :** Moso® Bamboo X-Treme

**Architect :** Agence Guillermin

**Partenariats :** Aménagement et Techniques Urbaines

→ Finalisé en 2022, ce projet de réaménagement situé en plein cœur de la principauté de Monaco se niche sur la digue Rainier III. L'objectif de l'ensemble des équipes à l'étude de ce programme a été d'être le moins invasif possible. Pour ce faire, la réflexion adoptée a été d'optimiser au maximum les espaces existants ayant une structure très minérale, en y apportant des nouveaux éléments plus modernes et naturels.



← Le projet d'aménagement comprenait l'intégration de différents espaces de confort comme des zones d'ombre, de brumisation, de protection des vents, de douche, ou encore la mise en place de surface végétale. De plus, afin de minimiser au maximum l'éblouissement, le choix des matériaux a été réfléchi. C'est pourquoi, les équipes ont opté pour un plâtelage en bambou Moso relativement sombre pour contrer ce phénomène.

↑ C'est donc dans cette optique que nous avons pu répondre aux différents enjeux de ce projet grâce à notre système de fixation invisible qui disparaît parfaitement dans les espaces d'aménagements souhaités. Ceci garantissant un rendu moderne, naturel et durable adapté aux surfaces préexistantes.



**GRAD® - BURGER & CIE**  
Z.I. Bois l'Abbesse  
68660 LIÈPVRE - FRANCE  
+33(0)3 89 58 45 45

[WWW.GRADCONCEPT.COM](http://WWW.GRADCONCEPT.COM)



artwork Grad® France - 01/2023  
photos, illustrations et documentations  
non contractuels  
ne pas jeter sur la voie publique  
Crédit photo 1 : TIM Exclusive Gardens  
Crédit photo 4 : Raad Architecten